

**Dryer  
Secadora  
Asciugatrice  
Secador**

**DV 1160**

**BEKO**

## Read this manual prior to initial operation of the product!

Dear Customer,

We hope that your product, which has been manufactured in modern facilities and passed through a strict quality control procedure, will give you very good results.

We advise you to read through this manual carefully before using your product and keep it for future reference.







### This User Manual will

- Help you use your machine in a fast and safe way.
- Read the User Manual before installing and starting your product.
- In particular, follow the instructions related to safety.
- Keep this User Manual within easy reach for future reference.
- Please read all additional documents supplied with your product.

Remember that this User Manual is also applicable for several other models.

### Explanation of symbols

Throughout this User Manual the following symbols are used:

-  Important safety information. Warning for hazardous situations with regard to life and property.
-  Caution; Warning for supply voltage.
-  Caution; Warning for fire hazard.
-  Caution; Warning for hot surfaces.
-  Read the instructions.
-  Useful information. Important information or useful hints about usage.



This appliance's packaging material is recyclable. Help recycle it and protect the environment by dropping it off in the municipal receptacles provided for this purpose. Your appliance also contains a great amount of recyclable material. It is marked with this label to indicate the used appliances that should not be mixed with other waste. This way, the appliance recycling organised by your manufacturer will be done under the best possible conditions, in compliance with European Directive 2002/96/EC on Waste Electrical and Electronic Equipment. Contact your town hall or your retailer for the used appliance collection points closest to your home. We thank you doing your part to protect the environment.

# 1 Important safety information

This section includes safety information that will help protection from risks of personal injuries or materialistic damages. Failure to follow these instructions shall cause any warranty and reliability commitment to become void.

## General safety

- Never place the machine on a carpet-covered floor, otherwise, lack of airflow beneath the machine may cause electrical parts to overheat. This will cause problems with your machine.
- If the power cable or mains plug is damaged, you must call Authorised Service Agent for repair.
- The product should not be plugged in during installation, maintenance and repair works. Such works should always be made by the technical service. Manufacturer shall not be held responsible for damages arising from processes carried out by unauthorised persons.
- Connect the product to a grounded outlet protected by a fuse of suitable capacity as stated in the technical specifications table.
- Operate your product at temperatures between +5°C and +35°C.
- Do not use electrical devices in the product.
- Do not connect the air exit of the product to the chimney holes which are used for the exhaust fumes of the devices operating with gas or other types of fuel.
- You must provide enough ventilation in order to prevent gases exiting from devices operating with other types of fuels including the naked flame from accumulating in the room due to the back fire effect.
- Always clean the lint filter before or after each loading.
- Never operate your dryer without the lint filter installed.
- Do not allow fibre, dust and dirt accumulation around the exhaust exit and at adjacent areas.
- Power cable plug must be within easy reach after installation.
- Do not use extension cords, multi-plugs or adaptors to connect the dryer to power supply in order to decrease the risk of electric shock.
- Do not make any changes on the plug supplied with the product. If it is not compatible with the socket, have a qualified electrician change the socket with a suitable one.
- Items cleaned or washed with gasoil/fuel oil, dry-laundry solvents and other combustible or explosive materials as well as the items that are contaminated or spotted with such materials should not be dried in the product since they emit flammable or explosive vapor.
- Do not dry items cleaned with industrial chemicals in the dryer.
- Do not dry unwashed items in the dryer.
- Items soiled with cooking oils, acetone, alcohol, fuel oil, kerosene, stain remover, turpentine, paraffin and paraffin removers must be washed in hot water with plenty of detergent before being dried in the dryer.
- Garments or pillows bolstered with rubber foam (latex foam), shower bonnets, water resistant textiles, materials with rubber reinforcement and rubber foam pads should not be dried in the dryer.
- Do not use fabric softeners and anti-static products unless they are recommended by the manufacturers of the fabric softener or the product.
- This product must be grounded. Grounding installation decreases the risk of electric shock by opening a path with low resistance for the electricity flow in case of a malfunction or failure. Power cable of this product is equipped with a conductor and a grounding plug that allows for grounding the product. This plug must be installed appropriately and inserted into a socket which is grounded in accordance with the local laws and regulations.
- Do not install the product behind a door with a lock, sliding door or a door that has a hinge against the hinge of the dryer.
- Do not install or leave this product in places where it will be exposed to outdoor conditions.
- Do not tamper with the controls.
- Do not perform any repair or part replacing procedures on the product even if you know or have the ability to perform unless it is clearly suggested in the operating instructions or the published service manual.
- Inside and exhaust duct of the product must be cleaned by the qualified service personnel periodically.
- Wrong connection of grounding conductor of the product can cause electric shock. If you have any suspect about the grounding connection, have it checked by a qualified electrician, service representative or service personnel.

- Do not reach into the machine when the drum is spinning.
- Unplug the machine when it is not in use.
- Never wash down the appliance with water! There is the risk of electric shock! Always disconnect by unplugging from the mains before cleaning.
- Never touch the plug with wet hands. Never unplug by pulling on the cable, always pull out by grabbing the plug only. Do not operate the machine if the power cable or plug is damaged!
- Never attempt to repair the machine yourself, otherwise, you will be putting your life and others' lives in danger.
- For malfunctions that cannot be solved by following the information given in the safety instructions:  
Turn off the machine, turn off and contact an authorised service agent.
- Do not stop the dryer before the drying cycle comes to an end unless you will remove all laundry from the dryer fast in order to lay them and dissipate the heat.
- Remove the door of the drying compartment before decommissioning or disposing of the product.
- The final step of the drying cycle (cool-down cycle) occurs without applying heat to ensure that the items are left at a temperature that will not damage them.
- Fabric softeners or similar products should be used as specified by the fabric softener instructions.
- Underwear that contains metal reinforcements should not be placed in a dryer. Damage to the dryer can result if metal reinforcements come loose during drying.
- Check all garments for forgotten lighters, coins, metal pieces, needles, etc. before loading.
- At times when your dryer is not in use or after the laundry is taken out following the completion of drying process, turn off by using the On/Off button. In cases when the On/Off button is on (while the dryer is energized), keep the door of the dryer closed.

disorders or unlearned or inexperienced people (including children) unless they are attended by a person who will be responsible for their safety or who will instruct them accordingly for use of the product.

## Children's safety

- Electrical appliances are dangerous for the children. Keep children away from the machine when it is operating. Do not let them tamper with the machine.
- Packaging materials are dangerous to children. Keep the packaging materials out of reach of children or dispose them by classifying according to waste directives.
- Do not allow children sit/climb on or enter in the product.
- Children should be supervised to ensure that they do not play with the product.
- Close the loading door when you leave the area where the product is located.

## Intended use

- This product has been designed for domestic use. It should not be used for other purposes.
- Use the product only for drying laundry that are marked accordingly.
- Dry only those articles in your product that are stated in this manual.
- This product is not intended to be used by persons with physical, sensory or mental

## 2 Installation

Refer to the nearest Authorised Service Agent for installation of your product.

**i** Preparation of location and electrical installation for the product is under customer's responsibility.

**⚠** Installation and electrical connections must be carried out by a qualified personnel.

**⚠** Prior to installation, visually check if the product has any defects on it. If so, do not have it installed. Damaged products will cause risks for your safety.

### Appropriate installation location

- Install the product in an environment which has no risk of freezing and is in a stable and level position.
- Operate your product in a well ventilated, dust-free environment.
- Do not block the air ducts in front of and under the product with materials such as long pile rugs and wooden bands.
- Do not place your product on a long pile rug or on similar surfaces.
- Do not install the product behind a door with a lock, sliding door or a hinged door which can strike the product.
- Once the product is installed, it should stay at the same place where its connections have been made. When installing the product, make sure that the rear wall of it does not touch anywhere (tap, socket, etc.) and also pay attention to install the product at a place where it will stay permanently.
- ⚠** Do not place the product on top of the power cable.
- Keep at least 1.5 cm distance to walls of other furniture.

### Under counter installation

- A special part (Part no: 295 970 0100) replacing the top trim must be provided and installed by the Authorised Service Agent in order to use the machine under a counter or in a cupboard. It should never be operated without the top trim.
- Leave at least 3 cm of space between the side and rear walls of the product and the walls of the counter/cupboard when installing your product under a counter or in a cupboard.

### Mounting over a washing machine

- A fitting device should be used between the two machines when installing above a

washing machine. The bracket (Part no. 296 280 0100 white/296 280 0200 grey) must be installed by the Authorised Service Agent.

- Place the product on a firm floor. If it will be placed on top of a washing machine, the approximate weight of both machines may reach 180 kg when they are full. Therefore, the floor must be capable of carrying the load on it!

### Ventilation hose and connection (for products equipped with an outlet vent)

Ventilation hose allows exhaust air from inside the machine

Vented dryer has 1 air outlet.

Stainless sheet metal or aluminum pipes can be used instead of a hose. The pipe diameter should be minimum 10 cm.

Maximum hose and pipe lengths are given in the table below.

	Hose	Pipe
Maximum length	4 m	5 m
1 elbow 45°	-1.0 m	-0.3 m
1 elbow 90°	-1.8 m	-0.6 m
1 elbow 90° short		-2.7 m
1 wall passage	-2.0 m	-2.0 m

**i** Each elbow and other passages should be subtracted from the maximum length stated above.

To connect a ventilation hose;

1. Connect the air outlet hose to the hose spacer piece by turning it counterclockwise.
  2. Make the hose passages as shown below.
- i** Exhaust of humid air from the dryer into the room is inconvenient. It may damage the walls and furniture in the room.
- i** The ventilation hose can be routed outdoors via a window or it can be connected to the air outlet in the bathroom.
- i** Air outlet hose must be routed directly to the outdoors. There must be a limited number of elbows as not to hinder ventilation.
- i** To prevent water accumulation in the hose, make sure that it is not folded on the floor.

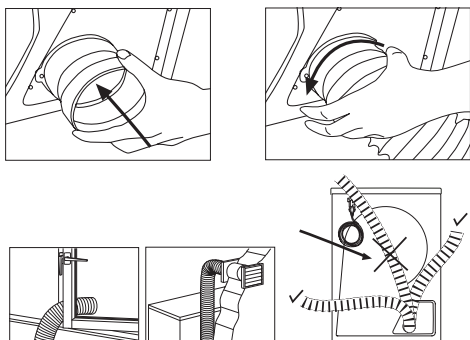

⚠ The ventilation hose should not be connected to the chimney of a stove or a fireplace.

⚠ Do not operate your product at the same time with heaters such as a coal or gas stove. Airflow may cause the chimney to flare up.

### Connection to water drain (Products with a condenser);

In products equipped with condenser unit, water accumulated during the drying cycle accumulates in the water tank. You should drain accumulated water after each drying cycle.

You can directly drain accumulated water through the water drain hose supplied with the product instead of periodically draining the water collected in the water tank.

Connecting the water drain hose:

1. Pull the hose out by its end to remove it from the product. Do not use any tools to remove the hose. Attach the drain hose adaptor to the end of this hose.
2. Connect the special drain hose supplied with the product to the hose adaptor fitting.
3. Connect the other end of the drain hose directly to the wastewater drain or to the washbasin. The fitting must always be secured in every type of connection. Your house may flood if the hose comes out of its housing during water discharge.

ⓘ When you direct the water drain to outside, "Water Tank" warning light will turn on at the end of each programme.

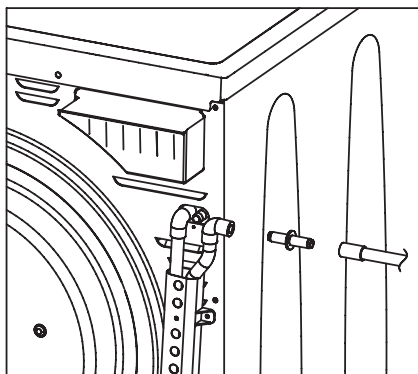

Important:

- The hose should be attached to a height of maximum 80 cm.
- Make sure that the hose is not pinched or bent.
- The end of the hose should not be bent, it should not be stepped on and it must not be folded between the drain and the product.

### Connecting the water drain hose for models with the water tank at the bottom;

Connection pipe to water drain is at the bottom rear of your machine.

1. Remove the bracket and the rubber cap.
2. Attach the drain hose and replace the bracket to its position.

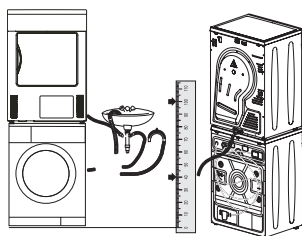

Important:

- ⓘ There is no pump in the machine, so ensure that the hose is placed to allow a easy water flow.
- ⓘ The end of the hose should never be higher than the level of the water outlet on the machine. Otherwise, the "tank full" light of your machine will illuminate and stop the programme.

- ⓘ If the dryer is mounted on the washing machine by means of a bracket, use of the water drain hose is recommended. The drain hose should be directed downwards as shown in the figure.

## Adjusting feet

In order to ensure that your product operates more silently and vibration-free, it must stand level and balanced on its feet. Front feet of your product can be adjusted. Balance the machine by adjusting the feet.

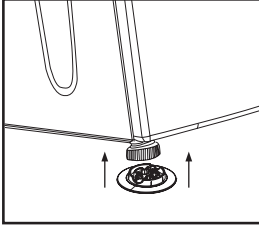

1. Loosen the feet by hand.
2. Adjust the feet until the product stands level and firmly on the floor.

ⓘ Do not use any tools to loosen the adjustable feet, otherwise, they can be damaged.

ⓘ Never remove the adjustable feet from their housings.

2 plastic pieces supplied along with the user manual prevent your machine from slipping on wet and slippery surfaces. To install the plastic parts:

1. Tilt your product to backwards.
2. Fit the plastic parts on to the front adjustable feet. Press on the plastic parts to snap them into their seating.
3. Check the balance of your product again and readjust the adjustable feet if necessary.

## Electrical connection

Connect the machine to a grounded outlet protected by a fuse of suitable capacity as stated in the technical specifications table. Our company shall not be liable for any damages that will arise when the machine is used on a circuit without grounding.

- Connection must comply with national regulations.
- If the current value of the fuse or breaker in the house is less than 16 Amps, have a qualified electrician install a 16 Amp fuse.
- Power cable plug must be within easy reach after installation.
- The voltage and allowed fuse or breaker protection are specified in the "Technical Specifications" section.
- The specified voltage must be equal to your mains voltage.

- Do not make connections via extension cables or multi-plugs.
- The main fuse and switches must have a contact distance of minimum 3 mm.
- ⚠ Damaged power cable must only be replaced by a qualified electrician.
- ⚠ If the product is faulty, it must not be operated unless it is repaired! There is the risk of electric shock!

## First use

- To have the product ready for operation before calling the authorised service agent, make sure that its location and power supply installations are appropriate. If they are not, call a qualified electrician to have any necessary arrangements carried out.
- Make sure that the power connections of the product are in accordance with the instructions given in relevant chapters of this manual.

## Disposing of packaging material

Packaging materials are dangerous to children. Keep packaging materials in a safe place out of reach of children. Packaging materials of your product are manufactured from recyclable materials. Sort and dispose of them in accordance with recycled waste instructions. Do not dispose of them with normal domestic waste.

## Transportation of the machine

1. Unplug the machine from the mains.
2. Remove the water drain (if any) and chimney connections.
3. Drain water remained in the machine completely before transportation.

## Disposing of the old machine

Dispose of your old machine in an environmentally friendly manner. Refer to your local dealer or solid waste collection centre in your area to learn how to dispose of your machine. Before disposing of your old machine, cut off the power cable plug and make the loading door lock unusable to avoid dangerous conditions to children.

### 3 Initial preparations for drying

#### Things to be done for energy saving:

- Make sure that you operate the product at its full capacity but pay attention to not exceeding it.
- Spin your laundry at the highest speed possible when washing them. Thus, the drying time is shortened and energy consumption is decreased.
- Pay attention to dry same types of laundry together.
- Follow the instructions in the user manual for programme selection.
- Make sure that sufficient clearance is provided at the front and rear side of the dryer for air circulation. Do not block the grill at the front side of the product.
- Do not open the door of the machine during drying unless necessary. If you must certainly open the door, pay attention not to keep it open for a long time.
- Do not add new (wet) laundry during drying.
- Lint and fibres released from the laundry to the air during the drying cycle are collected in the "Lint Filter". Make sure that you clean the filters before or after each drying.
- In models with condenser, make sure that you clean the condenser regularly at least once every month or after every 15 drying cycles.
- In vented models, follow the chimney connection rules in the user manual and pay attention to the chimney cleaning.
- Ventilate the room, where the dryer is located, well during drying.
- For power saving in models with lamps, at times when your dryer is not in use, keep the door closed if the On/Off button is pressed (if the dryer is energized).

#### Laundry suitable for drying in the machine

- ☑ Always follow the suggestions on the laundry labels. Dry only the laundry having a label stating that they are suitable for drying in a dryer and make sure that you select the appropriate programme.

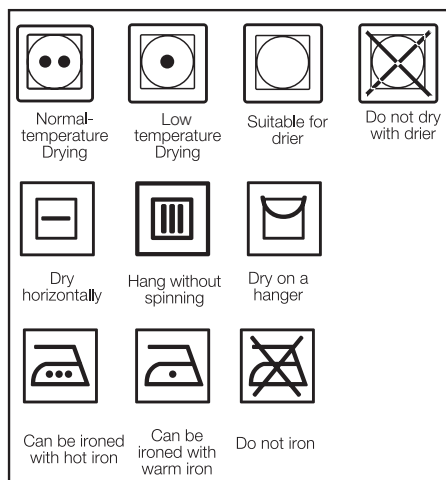

#### Laundry unsuitable for drying in the machine

- Laundry items with metal attachments such as belt buckles and metal buttons can damage your dryer.
- Do not dry items such as woollens, silk garments and nylon stockings, delicate embroidered fabrics, laundry with metal accessories and items such as sleeping bags in the dryer.
- Laundry made of delicate and valuable fabrics as well as lace curtains can be creased. Do not dry them in the dryer!
- Do not dry items made of hermetic fibres such as pillows and quilts in the dryer.
- Laundry made of foam or rubber will be deformed.
- Do not dry laundry containing rubber in the dryer.
- Do not dry laundry exposed to petroleum, oil, combustible or explosive agents in the dryer even if they are washed beforehand.
- Overly wet laundry or laundry with dripping water must not be put into the dryer.
- Items cleaned or washed with gasoil/fuel oil, dry-laundry solvents and other combustible or explosive materials as well as the items that are contaminated or spotted with such materials should not be dried in the product since they



emit flammable or explosive vapor.

- Do not dry items cleaned with industrial chemicals in the dryer.
- Do not dry your unwashed laundry in the dryer.
- Items soiled with cooking oils, acetone, alcohol, fuel oil, kerosene, stain remover, turpentine, paraffin and paraffin removers must be washed in hot water with plenty of detergent before being dried in the dryer.
- Garments or pillows bolstered with rubber foam (latex foam), shower bonnets, water resistant textiles, materials with rubber reinforcement and rubber foam pads should not be dried in the dryer.
- Do not use fabric softeners and anti-static products unless they are recommended by the manufacturers of the fabric softener or the product.
- Do not dry the underwear reinforced with metal parts in the dryer. If these metal reinforcements loosen and break during drying, they will damage your dryer.

### Preparing laundry for drying

- Check all laundry items before loading them into the product to make sure that there are no lighters, coins, metal items, needles and etc. in their pockets or on any part of them.
- Fabric softeners and similar products must be used in accordance with the instructions of the manufacturer of the relevant products.
- All laundry must be spun at the highest spin speed that your washing machine allows for the laundry type.
- Laundry may be tangled after washing. Separate your laundry before placing them into your dryer.
- Sort your laundry according to their types and thicknesses. E.g.: fine kitchen towels and table cloths dry faster than the thick bath towels.

### Correct load capacity

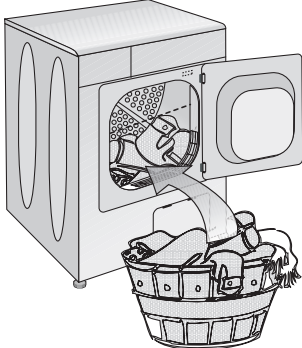

△ Consider the information in the "Programme Selection Table". Always start the programme in accordance with the maximum load capacity.

- ① Adding laundry to the machine more than the level shown in the figure is not recommended. Drying performance will degrade when the machine is overloaded. Furthermore, your dryer and your laundry can be damaged.
- ① Place your laundry into the drum loosely so that they will not get tangled.
- ① Large pieces (E.g.: bed sheets, quilt covers, large tablecloths) may bunch-up. Stop the dryer 1-2 times during drying process to separate bunched-up laundry.

Following weights are given as examples.

Home articles	Approximate weights (g)
Cotton quit covers (double)	1500
Cotton quit covers (single)	1000
Bed sheets (double)	500
Bed sheets (single)	350
Large tablecloths	700
Small tablecloths	250
Tea napkins	100
Bath towels	700
Hand towels	350
Garments	Approximate weights (g)
Blouses	150
Cotton shirts	300
Shirts	200
Cotton dresses	500
Dresses	350
Jeans	700
Handkerchiefs (10 pieces)	100
T-Shirts	125

### Loading

- Open the loading door.
- Place laundry items loosely into the dryer.
- Push the loading door to close. Ensure that no items are caught in the door.

# 4 Selecting a Program and Operating Your Machine

## Control panel

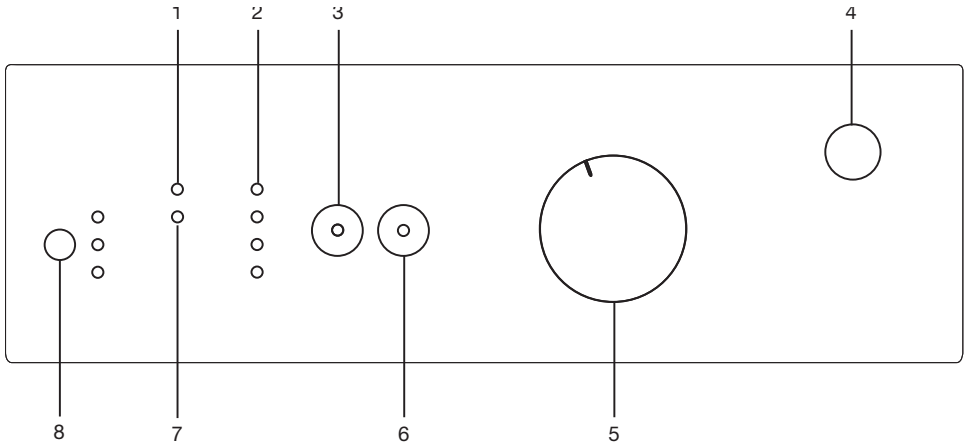

### 1. Filter cleaning warning light

Warning light turns on when the filter is full.

### 2. Program follow-up indicator

Used to follow-up the progress of the current programme.

### 3. Low temperature

Used to dry in low temperatures.

### 4. On/Off button

Used to turn on and off the machine.

### 5. Programme selection knob

Used to select a programme.

### 6. Start/Pause/Cancel button

Used to start, pause or cancel the programme.

### 7. Water tank warning light\*

Warning light turns on when the water tank is full.

### 8. Time delay selection button\*

Used to set the time delay.

\* It may change according to the specifications of your dryer

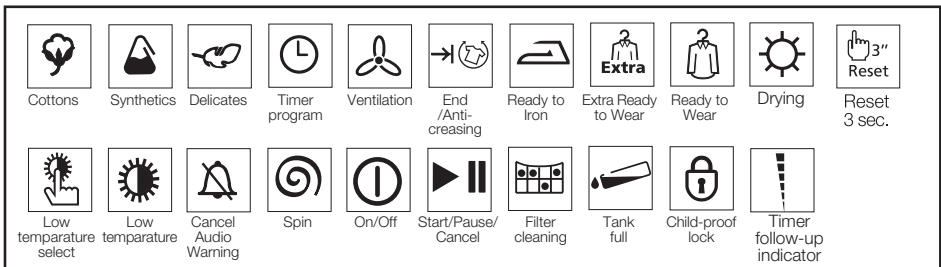

## Preparing the machine

1. Plug in your machine.
2. Place the laundry in the machine.
3. Press the "On/Off" button.

**i** Pressing the "On/Off" button does not necessarily mean that the programme has started. Press "Start/Pause/Cancel" button of the machine to start the programme.

## Timer program selection

Decide the appropriate time from the table below which includes drying temperature in degrees. Select the desired time with the timer program selection button.

Extra dry	Dry at high temperature only for cotton laundry. Thick and multi layered laundry (E.g.: towels, linens, jeans) are dried in a way that they do not require ironing before placing in the wardrobe.
Ready to Wear	Normal laundry (E.g.: tablecloths, underwear) are dried in a way that they do not require ironing before placing in the drawers.
Ready to Iron	Normal laundry (E.g., Shirts, dresses) are dried ready to be ironed.

**i** For further program details, see, "Program/ Time Selection Table"

## Main programs

### •Anti-creasing

A 2-hour anti creasing program to prevent laundry from creasing will be activated if you do not take the laundry out after the program has come to an end. This program rotates the laundry in 600-second intervals to prevent creasing.

### •Ventilation





Only ventilation is performed for 10 minutes without blowing hot air. You can air your clothes that have been kept at closed environments for a long time thanks to this program to deodorize unpleasant odors.

### •Timer programs

You can select one of the 10 min...60 min...80 min... timer programs to achieve the final drying level. Dry the cotton laundry at high temperatures and synthetic and easy-care laundry at low temperatures depending on the type of the laundry.

**i** You must press the "Low temperature" button for synthetics

## Program selection and consumption table

EN				
Program table				
Programs	Capacity (kg)	Spin speed in washing machine (rpm)	Approximate amount of remaining humidity	Drying time (minutes)
<b>Cottons / Coloreds</b>				
 Ready to Wear	6	1200-1000	% 60	110
		900-800	% 70	130
	3	1200-1000	% 60	80-60
		900-800	% 70	110-80
 Ready to Iron	6	1200-1000	% 60	110-80
		900-800	% 70	110
	3	1200-1000	% 60	60-40
		900-800	% 70	80-60
<b>Synthetics</b>				
 Ready to Wear	3	800	% 40	60-40
		600	% 50	80-60
	1.5	800	% 40	40-20
		600	% 50	60-40
<b>Delicates</b>				
 Ready to Wear	1.5	800	% 40	40
<b>Energy consumption values</b>				
Programs	Capacity (kg)	Spin speed in washing machine (rpm)	Approximate amount of remaining humidity	Energy consumption value kWh
Cottons linen Ready to wear*	6	1000	% 60	3.39
Cottons Ready to iron	6	1000	% 60	2.90
Synthetics Ready to wear	3	800	% 40	1.27

\* : Energy Label standard program (EN 61121:2005)

All values given in the table have been fixed according to EN 61121:2005 Standard. These values may deviate from the table according to the laundry type, laundry spin speed, environmental conditions and voltage fluctuations.

## Auxiliary function

### Low temperature

This function allows for drying at lower temperatures and therefore saves energy. Warning LED will light up when you select the function.

- i** You must use this function when you dry your synthetic or delicate laundry.

### Warning indicators

- i** Warning indicators may differ according to the model of your machine.

### Filter cleaning

A warning LED will light up to remind filter cleaning after the program finishes.

- i** If the filter cleaning warning LED lights up continuously, please refer to, "Solution suggestions for problems".

### Water tank

**!** warning LED will light up at the end of the program or when the tank is full with water. The machine stops operating when this warning LED lights up during a program running. To restart the machine, please drain the water in the water tank. Press "Start/Pause/Cancel" button to start the program after you have emptied the water tank. The warning LED goes off and the program resumes operating.

### Starting the Program

1. Press "Start/Pause/Cancel" button to start the program.
2. "Start/Pause/Cancel" button will light up to indicate that the program has started.

### Timer follow-up indicator

One of the lamps is on as far as program runs and shows the approximate remaining time.

- i** LEDs on the timer follow-up indicator will also flash when the child-proof lock is activated.

**!** If more than one LED light up or flash concurrently, it means there is malfunctioning or a failure (please see, Solution suggestions for problems).

### Changing the program after the program has started

You can use this feature to dry your laundry in a different program after your machine has started to run.

For example;  
Press and hold the "Start/Pause/Cancel" button for about 3 seconds to select "80" minutes program instead of "60" minutes program.

Select the "80" minutes program by rotating the program knob.

Press "Start/Pause/Cancel" button to start the program.

- i** The program which is selected first will go on even if the program selection button

is moved and another program mode is selected while the machine is operating. You must cancel the ongoing program in order to change the drying program. (See, Ending the program through canceling)

### Adding/removing laundry in standby mode

In order to add or take out laundry after the start-up of the program;

1. Press the "Start/Pause/Cancel" button to switch the machine to "Pause" mode. Drying process will stop.
  2. Open the door at Pause position and close it again after adding or taking out laundry.
  3. Press "Start/Pause/Cancel" button to start the program.
- i** Any laundry added after the drying process was started may cause the already dried clothes in the machine intermingle with wet clothes and the result will be wet laundry after the drying process is over.
  - i** Laundry may be added or taken out as much as desired during a drying process, but as this process will interrupt drying continuously, it will extend the program duration and increase energy consumption. Therefore, it is recommended to add laundry before the drying program is started.

### Child-proof lock

There is a childproof lock to prevent any program interruption due to the pressing of keys while the program is on. The loading door and all keys except the "On/Off" key on the panel are deactivated when the child-proof lock is active.

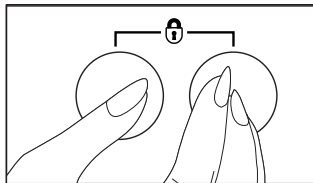

In order to activate the childproof lock, press on the "Start/Pause/Cancel" and "Low temperature" buttons simultaneously for 3 seconds.

To start a new program after the program is over or to interrupt the program, the childproof lock should be deactivated. To deactivate the childproof lock, press the same buttons for 3 sec.

- i** One of the LEDs on the program follow-up indicator starts flashing when the child-proof lock is activated.
- i** Child-proof lock is deactivated when the machine is restarted by pressing the On/Off button.

## Ending the program through canceling

The program which is selected first will keep on going even if the position of the program selection button is changed. A new program can be selected and started after “Program cancel” is activated in order to change the drying program.

To cancel any selected program;

- Press “Start/Pause/Cancel” button for about a duration of 3 seconds. The “Filter cleaning” and “Water tank” warning LEDs as well as the “0” warning LED on the program follow-up indicator will light up at the end of this period for reminding purposes.

⚠ As the inside of the machine will be excessively hot when you cancel the program while the machine is running, activate the ventilation program to cool it down.

⚠ If the machine is stopped during any drying program, and if the position of the program selection knob is changed, an audio signal will be heard (if the “Cancel audio warning” function is not selected).

The machine will not start even if the “Start/Pause/Cancel” button is pressed, unless the program selection knob is returned to the initial program. The paused program must be cancelled in order to change the drying program.

## End of program

The “Filter cleaning” and “Water tank” warning LEDs as well as the “0” warning LED on the program follow-up indicator will light up at the end of the program. The door can be opened and the machine becomes ready for a second

cycle.

Press the “On/Off” button to shut down the machine.

- ① A 2-hour anti creasing program to prevent laundry from creasing will be activated if you do not take the laundry out after the program has come to an end.
- ① Clean the filter after each drying (please see, Filter cleaning).
- ① Drain the water tank after each drying (please see, Water tank)

## Technical Specifications

EN

Height (adjustable)	85.0 cm
Width	59.5 cm
Depth	54 cm
Capacity (max.)	6 kg
Weight (net)	31 kg
Voltage	See type label
Rated power input	
Model code	

Type label is located behind the loading door.

## 5 Maintenance and cleaning

### Cover filter

Lint and fibres released from the laundry to the air during the drying cycle are collected in the "Cover Filter".

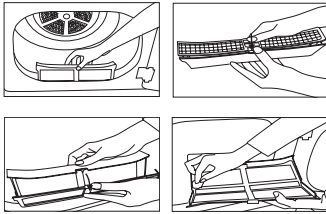

- i** Such fibre and lint are generally formed during wearing and washing.
- i** Always clean the filter after each drying process.
- i** You can clean the filter and filter area by vacuum cleaner.

To clean the filter:

1. Open the loading door.
  2. Remove the cover filter by pulling it up and open the filter.
  3. Clean lint, fibre, and cotton raveling by hand or with a soft piece of cloth.
  4. Close the filter and place it back into its seat.
- i** Clogging may arise on the filter surface after using your machine for some time; if this occurs, wash the filter with water and dry it before using again.

### Sensor (models with a sensor)

There are humidity sensors in your dryer that detect whether the laundry is dry or not.

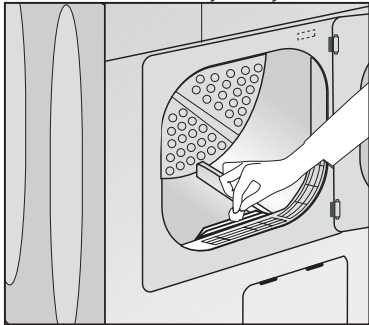

To clean the sensor:

1. Open the loading door of the dryer.
  2. Allow the machine to cool down if drying has been carried out.
  3. Wipe the metal sensors with a soft cloth, dampened with vinegar and dry them.
- i** Clean metal sensors 4 times a year.
- ⚠** Never use solvents, cleaning agents or similar substances when cleaning since these

materials can cause fire and explosion!

### Water tank (Products equipped with a condenser);

The moisture in the damp laundry is taken from the laundry and condensed. Drain the water tank after each drying cycle or during drying when "Water tank" warning light turns on.

- i** You can use the water in the water tank in your steam irons or air humidifiers.

**⚠** Condensed water is not drinkable!

**⚠** Never take out the water tank when the programme is running!

Water tank may be located in two different places as indicated below, depending on the model of your dryer.

- Inside the drawer on the panel
- Behind the kick plate cover

If you forget to drain the water tank, your dryer will stop during the following drying cycles when the water tank is full and the "Water tank" warning light will turn on. If this is the case, press the "Start/Pause/Cancel" button to resume the drying cycle after draining the water tank.

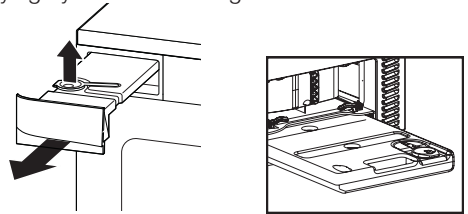

To drain the water tank:

1. Carefully remove the water tank by opening the kick plate cover/pulling the drawer.
2. Drain the water by opening the water tank cover.
3. If there is lint accumulation in the water tank cover, clean it and press to close.
4. Place the water tank into its seat.

### For the condenser (products with a condenser)

Hot and humid air in the condenser is cooled with the cold air from the room. Thus, the humid air circulating in your dryer is condensed and then pumped into the tank.

- i** Clean the condenser after every 15 drying cycles or once a month.

To clean the condenser:

1. If a drying process has been carried out, open the door of the product and wait until it cools down.
2. Unlock the 4 condenser locks after opening the kick plate.
3. Pull out the condenser.
4. Clean the condenser with pressurized water

and wait until the water drains.

5. Replace the condenser with the side of it labelled with "Top" facing upwards. Lock the 4 condenser locks. Make sure that the red lock on the upper right corner is engaged securely.
6. Close the kick plate cover.

Close properly and check the locking latches?

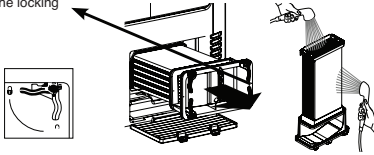



## 6 Solution suggestions for problems

Problem	Cause	Explanation / Suggestion
Drying process takes too much time.	Cover filter and filter drawer might have not been cleaned.	* Meshes of the filter may be clogged. Wash with water.
Laundry come out wet at the end of drying.	* Cover filter and filter drawer might have not been cleaned. * Excessive laundry might have been loaded in.	* Meshes of the filter may be clogged. Wash with water. * Do not overload the machine.
Machine does not switch on or the programme does not start. Machine is not activated when set.	* It might have not been plugged in. * The loading door may be ajar. * Programme might have not been set or the «Start/Pause/Cancel» button might have not been pressed. * «Childproof lock» might have been activated. * The condenser cover on the models with a condenser might not be closed securely.	* Make sure that the machine is plugged in. * Make sure that the loading door is properly closed. * Make sure that the programme has been set and it is not in "Pause" mode. * Deactivate the childproof lock. * Make sure that the condenser cover and the red lock is closed securely.
Programme has been interrupted without any cause.	* The loading door may be ajar. * Electricity may be cut off.	* Make sure that the loading door is properly closed. * Press «Start/Pause/Cancel» button to start the programme.
Laundry has shrunk, become felted or deteriorated.	* A programme suitable for the laundry type might have not been used.	* Dry only the laundry which is suitable for drying in your machine after checking the labels on your clothes. * Select a programme with suitable low temperature for the laundry type to dry your clothes.
Drum lightning does not come on. (for models equipped with a lamp)	* The machine might have not been started by using the On/Off button. * Bulb may have blown.	* Make sure that the machine is On. * Call the authorized service to replace the bulb.
"Final / Anti-creasing" LED flashes.	* The 2-hour anti creasing programme to prevent laundry from creasing might have been activated.	* Turn off the machine and take out the laundry.
"Final / Anti-creasing" LED is on.	* Program has come to an end.	* Turn off the machine and take out the laundry.
The "Drying" LED flashes.	* A heat sensor failure has occurred. Machine ends the programme without heating.	* Turn off the machine and take out the laundry. Call your authorized service.
"Filter cleaning" LED flashes.	* Filter might have not been cleaned.	* Clean the cover filter.
Also for products equipped with a condenser		
"Water tank" warning LED is on.	* Water may be full. * Anti-creasing programme might be running.	* Drain the water in the water tank.
"Condenser cleaning" LED is on.	* Filter drawer/Condenser might have not been cleaned.	* Clean the filters in the condenser/filter drawer under the kick plate.

 Call an authorized service agent if the problem persists.



## Lea este manual antes de empezar a utilizar este producto.

Estimado cliente,

Esperamos que este producto, que ha sido fabricado en modernas instalaciones y ha superado con éxito un estricto control de calidad, le proporcione unos resultados magníficos.

Le recomendamos que lea con atención este manual antes de utilizar este producto y que lo guarde para futuras consultas.







### Con respecto al presente manual del usuario:

- Le ayudará a utilizar el aparato con rapidez y seguridad.
- Lea el manual de funcionamiento antes de instalar y poner en marcha el aparato.
- En particular, siga las instrucciones relativas a la seguridad.
- Tenga este manual de funcionamiento siempre a mano para su futura consulta.
- Lea toda la documentación adicional que acompaña al aparato.

Recuerde que este manual del usuario es también válido para otros modelos.

### Explicación de los símbolos

Los siguientes símbolos se utilizan a lo largo del presente manual del usuario:

-  Información importante sobre seguridad. Advertencia de situaciones peligrosas para la vida o las propiedades.
-  Precaución; advertencia acerca de la tensión de alimentación.
-  Precaución; advertencia de riesgo de incendio.
-  Precaución; advertencia de superficies calientes.
-  Lea las instrucciones.
-  Información útil. Información de importancia o sugerencias útiles acerca del uso.



Este producto incorpora el símbolo de recogida selectiva de residuos de equipos eléctricos y electrónicos.

Ello significa que este producto debe ser manipulado teniendo en cuenta la Directiva Europea 2002/96/EC, en orden de ser reciclado o recuperado para minimizar su impacto en el medio ambiente. Para más información rogamos contacte con las autoridades locales o regionales más próximas a su domicilio. Los productos electrónicos no incluidos en el proceso de recogida selectiva son potencialmente peligrosos para el medio ambiente y la salud humana debido a la presencia de ciertas sustancias

# 1 Información importante sobre seguridad

Esta sección incluye información sobre seguridad destinada a protegerle frente a riesgos de lesiones personales o daños materiales. La no observancia de estas instrucciones significará la anulación de cualquier compromiso de garantía y fiabilidad.

## Seguridad general

- Jamás coloque la máquina sobre una alfombra, ya que al hacerlo entorpecería el flujo de aire en la parte inferior de la máquina, lo cual provocaría el sobrecalentamiento de las piezas eléctricas de la máquina con el consiguiente riesgo de avería del aparato.
- Si el cable de alimentación eléctrica o el enchufe de corriente sufren daños, deberá ponerse en contacto con un servicio técnico autorizado para su reparación.
- El producto debe permanecer desenchufado durante las tareas de instalación, mantenimiento y reparación, tareas que deben dejarse siempre en manos del servicio de asistencia técnica. El fabricante declina toda responsabilidad por los posibles daños derivados de la realización de las mencionadas tareas por parte de personal no autorizado.
- Conecte el enchufe a una toma de corriente provista de toma de tierra y protegida por un fusible de la capacidad adecuada según se indica en la tabla de especificaciones técnicas.
- Utilice la máquina en un rango de temperaturas de entre +5 °C y +35 °C.
- No utilice dispositivos eléctricos en el interior del producto.
- No conecte la salida de aire del producto a los orificios de ventilación previstos para la evacuación de humos de escape de aparatos que consuman gas o cualquier otro tipo de combustible.
- Procure una ventilación suficiente para evitar la acumulación en la sala de gases expelidos por otros dispositivos que consuman otros tipos de combustibles, incluidas llamas abiertas, debida al efecto de retroceso de llama.
- Limpie siempre el filtro de pelusa antes o después de cada carga.
- No utilice jamás la secadora sin que el filtro de pelusa esté colocado.
- No permita que se acumulen fibras, polvo o suciedad en la salida de humos y las áreas circundantes.
- El cable de alimentación debe quedar al alcance de la mano tras la instalación.
- Con el fin de reducir el riesgo de descarga eléctrica, no utilice alargadores, ladrones o adaptadores para conectar la secadora a la red eléctrica.
- No modifique el enchufe suministrado junto con el producto. Si el enchufe no fuese compatible con la toma de corriente, solicite a un electricista cualificado que cambie la toma por otra que sea adecuada.
- Los artículos que se hayan limpiado o lavado con gasoil, fuel oil, solventes de limpieza en seco u otras sustancias combustibles o explosivas, así como los artículos manchados con tales sustancias, no deben secarse en la secadora, ya que estas sustancias emiten vapores inflamables o explosivos.
- No seque en la secadora artículos que se hayan limpiado con productos químicos industriales.
- No seque en la secadora artículos que no se hayan lavado previamente.
- Los artículos con manchas de aceites de cocina, acetona, alcohol, fuel-oil, keroseno, quitamanchas, trementina, parafina o limpiadores de parafina deben lavarse en agua caliente con abundante detergente antes de secarse en la secadora.
- Las prendas o almohadas rellenas de gomaespuma (espuma de látex), los gorros de ducha, los tejidos resistentes al agua, los materiales con refuerzos de caucho y las almohadillas de gomaespuma no deben secarse en la secadora.
- No utilice suavizantes de tejidos o productos para eliminar la electricidad estática a no ser que el fabricante de dichos productos indique que son aptos para secadora.
- Este aparato debe conectarse a un enchufe provisto de toma de tierra. Las instalaciones provistas de toma de tierra reducen el riesgo de descarga eléctrica al abrir una ruta de baja resistencia para el flujo de la electricidad en caso de avería o fallo. El cable de alimentación de este producto dispone de un conductor y un enchufe de toma de tierra que permite la conexión a tierra del producto. Es preciso instalar adecuadamente el enchufe e insertarlo en una toma de corriente que disponga de toma de tierra en conformidad con las normativas y reglamentaciones locales.
- No instale el producto detrás de una puerta provista de cerradura, una puerta corredera o una puerta que se abra contra la puerta de la secadora.
- No instale o deposite este producto en lugares en donde pueda quedar a la intemperie.
- No manipule los controles.

- No realice ninguna tarea de reparación o sustitución de piezas sobre el producto, incluso aunque posea usted la capacidad de hacerlo, excepto si el manual de instrucciones o el manual de servicio así lo indicaran con claridad.
- Solicite periódicamente al servicio técnico cualificado que limpie los conductos interno y de extracción de humos.
- La mala conexión del conductor de conexión a tierra del producto puede causar una descarga eléctrica. Si tiene alguna duda respecto a la conexión a tierra del aparato, solicite a un electricista cualificado, agente de servicio o personal técnico que revise la instalación.
- No acceda al interior del aparato si el tambor está en movimiento.
- Desenchufe la secadora cuando no esté en uso.
- Nunca lave el aparato con agua, ya que existe riesgo de descarga eléctrica. Desconecte siempre el aparato de la red eléctrica antes de proceder a su limpieza.
- Nunca toque el enchufe con las manos húmedas. Nunca desenchufe el aparato tirando del cable, tire siempre del enchufe. No ponga la secadora en funcionamiento si el cable o el enchufe están dañados.
- No intente bajo ningún concepto reparar la máquina por sus propios medios; de lo contrario estará poniendo en riesgo su vida y la de otras personas.
- En el caso de anomalías que no puedan solucionarse mediante la información incluida en las instrucciones sobre seguridad: Apague el aparato, desenchúfelo, cierre la toma de agua y contacte con un agente de servicio técnico autorizado.
- No pare la secadora antes de que el ciclo de secado finalice a no ser que retire toda la colada de la secadora con rapidez para extenderla y dejar que se disipe el calor.
- Retire la puerta del compartimento de secado antes de retirar del servicio el aparato o deshacerse de él.
- Durante el paso final del ciclo de secado (ciclo de enfriado) no se aplica calor con el fin de asegurarse de que los artículos se dejan a una temperatura que no les provocará daños.
- Los productos suavizantes de tejidos deben utilizarse según las instrucciones del fabricante de dichos productos.
- No deposite en la secadora ropa interior que contenga refuerzos metálicos. Si dichos refuerzos metálicos se desprendieran durante el proceso de secado, la secadora podría sufrir daños.

- Antes de depositar prendas en la secadora, compruebe que no queden en ellas mecheros, monedas, piezas metálicas, agujas, etc.
- Siempre que su secadora no esté en uso o tras retirar la colada una vez completado el proceso de secado, apague el aparato mediante el botón de encendido/apagado. Siempre que el botón de encendido/apagado esté en la posición de encendido (secadora activa), mantenga cerrada la puerta de la secadora.

### **Uso previsto**

- Este producto ha sido diseñado para uso doméstico. No debe utilizarse para otros fines.
- Utilice el producto únicamente para secar prendas cuyas etiquetas indiquen que son aptas para ello.
- Utilice el producto únicamente para secar los artículos indicados en el presente manual.
- Este aparato no está destinado al uso por parte de niños o personas con las facultades físicas, sensoriales o mentales reducidas, o bien que carezcan de la experiencia y/o los conocimientos necesarios, a no ser que una persona responsable de su seguridad se encargue de su supervisión o les haya transmitido las pertinentes instrucciones sobre el uso del aparato.

### **Seguridad de los niños**

- Los aparatos eléctricos son peligrosos para los niños. Manténgalos alejados de la secadora cuando esté en funcionamiento. No deje que la manipulen.
- Los materiales de embalaje son peligrosos para los niños. Mantenga los materiales de embalaje fuera del alcance de los niños o deshágase de ellos clasificándolos de acuerdo con las normativas para la eliminación de residuos.
- No deje que los niños se sienten en el producto ni que trepen o se introduzcan en él.
- Vigile a los niños pequeños para asegurarse de que no jueguen con el aparato.
- Cierre la puerta de carga cuando abandone la estancia en donde se encuentra la secadora.

## 2 Instalación

Consulte al agente de servicio técnico autorizado más cercano los detalles del procedimiento de instalación de su producto.

**i** La preparación de la ubicación y la instalación eléctrica del aparato es responsabilidad del usuario.

**⚠** Deje la instalación y las conexiones eléctricas en manos de personal cualificado.

**⚠** Antes de la instalación, realice una inspección visual para comprobar si el producto presenta algún defecto. Si así fuera, no instale el producto. Los productos dañados pondrán en riesgo su seguridad.

### Ubicación adecuada para la instalación

- Instale su secadora en posición estable y nivelada, en un lugar en donde no haya peligro de congelación.
- Asegúrese de que la secadora esté ubicada en un entorno bien ventilado y sin polvo.
- No tape los conductos de aire situados delante y debajo de la secadora con materiales tales como alfombras de pelo o listones de madera.
- No coloque la secadora sobre alfombras de pelo o superficies similares.
- No instale el producto detrás de una puerta provista de cerradura, una puerta corredera o una puerta abisagrada que al abrirse pudiera golpear la máquina.
- Una vez instalado el producto, deberá permanecer en el mismo lugar en el que se hayan realizado las conexiones. Al instalar el producto, asegúrese de que su pared trasera no esté en contacto con ningún objeto (grifos, enchufe, etc) y también de que su ubicación va a ser permanente.

**⚠** No coloque la secadora encima del cable de alimentación.

- Deje una distancia de separación de al menos 1,5 cm con respecto a las paredes de otros muebles.

### Instalación bajo un aparador

- Para poder utilizar la secadora debajo de un aparador o dentro de un armario, es preciso obtener una pieza especial (núm. de pieza 295 970 0100), que debe ser instalada por un agente de servicio técnico autorizado en sustitución del recubrimiento superior. La secadora no debe en ningún caso utilizarse sin el recubrimiento superior.
- Si instala la secadora debajo de un aparador o dentro de un armario de cocina, deje al menos 3 cm de espacio entre las paredes laterales y traseras de la secadora y las paredes del aparador o el armario.

### Montaje sobre una lavadora

- Para el uso de la secadora encima de una lavadora, es preciso colocar una pieza especial entre las dos máquinas. Dicha pieza es un soporte (núm. de pieza 296.280 0100 blanco / 296.280 0200 gris) que debe ser instalado por un agente de servicio técnico autorizado.
- Coloque la secadora sobre un piso firme. Si va a colocarla sobre una lavadora, tenga en cuenta que el peso conjunto de los dos aparatos a plena carga puede alcanzar los 180 kg. Por lo tanto, el piso debe ser capaz de soportar dicho peso.

### Manguera de ventilación y conexión (para productos que disponen de respiradero de salida)

La manguera de ventilación realiza la evacuación del aire del interior de la secadora. La secadora provista de respiradero dispone de una salida de aire.

Pueden utilizarse tuberías de acero inoxidable o aluminio en lugar de una manguera. El diámetro de la tubería debe ser de un mínimo de 10 cm.

La siguiente tabla muestra las longitudes máximas de mangueras y tuberías.

	Manguera	Tubería
Longitud máxima	4 m	5 m
1 codo de 45°	-1.0 m	-0.3 m
1 codo de 90°	-1.8 m	-0.6 m
1 codo de 90° corto		-2.7 m
1 conducto de pared	-2,0 m	-2,0 m

**i** La longitud de los codos y otros conductos utilizados debe restarse de la longitud máxima antes mencionada.

Para conectar una manguera de ventilación:

1. Conecte la manguera de salida de aire a la pieza espaciadora de la manguera girándola en el sentido contrario al de las agujas del reloj.
2. Agregue extensiones a la manguera de la manera mostrada.

**i** No se recomienda dejar que el aire húmedo procedente de la secadora vaya a parar a la estancia, ya que sus paredes y los muebles presentes en ella podrían sufrir daños.

**i** La manguera de ventilación puede conducirse al exterior a través de una ventana o bien puede conectarse a la salida de ventilación del cuarto de baño.

**i** La manguera de salida de aire debe

encaminarse directamente al exterior. Debe haber el menor número de codos posible a fin de no entorpecer la ventilación.

**i** Con el fin de evitar la acumulación de agua en la manguera, asegúrese de que ésta no quede plegada en el suelo.

**⚠** No conecte la manguera de ventilación a la chimenea de una estufa o de un hogar.

**⚠** No utilice la secadora al mismo tiempo que aparatos de calefacción tales como estufas de carbón o gas. El flujo de aire podría hacer que la chimenea prendiese.

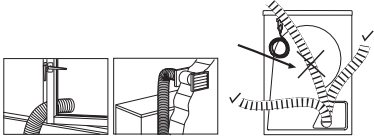
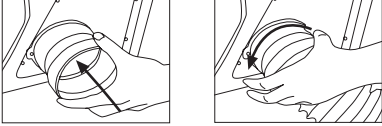

### Conexión a un desagüe (para productos provistos de condensador);

En los productos provistos de condensador, el agua recogida durante el ciclo de secado se acumula en el depósito de agua. Debe vaciar dicho depósito tras cada ciclo de secado.

Si lo desea, puede hacer que el depósito se vacíe directamente a través de la manguera de desagüe suministrada junto con el aparato, en lugar de hacerlo periódicamente de forma manual.

Conexión de la manguera de desagüe:

1. Tire del extremo de la manguera para extraerla de la secadora. No utilice ninguna herramienta para esta operación. Acople el adaptador de la manguera de desagüe al extremo de dicha manguera.
2. Conecte la manguera especial de desagüe suministrada junto con la secadora al conector del adaptador de la manguera.
3. El otro extremo de la manguera de desagüe puede conectarse directamente al desagüe o al lavabo. Asegúrese de que el conector quede siempre bien fijado en cualquier conexión que realice. Si la manguera se sale de su alojamiento durante el desagüe, su casa podría inundarse.

**i** Si dispone la manguera de desagüe de forma que evacúe al exterior, el indicador luminoso de advertencia "Depósito de agua" se encenderá al final de cada programa.

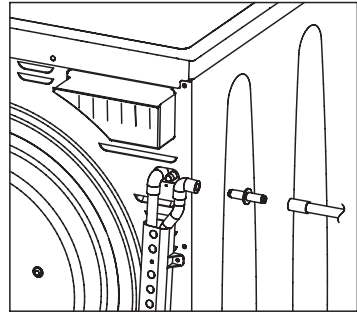

Importante:

- La manguera debe acoplarse a una altura máxima de 80 cm.
- Asegúrese de que la manguera no esté doblada o pinzada.
- Asegúrese de que el extremo de la manguera no quede doblado, no haya ningún objeto sobre él ni queda atrapado entre el desagüe y la secadora.

### Conexión de la manguera de desagüe en modelos con el depósito de agua en la parte inferior

La tubería de conexión al desagüe se encuentra en la parte inferior trasera de la secadora.

1. Retire la abrazadera y el tapón de goma.
2. Conecte la manguera de desagüe y vuelva a colocar la abrazadera en su lugar.

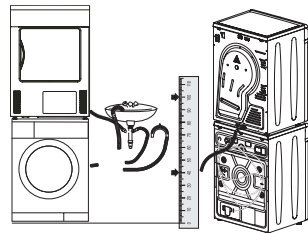
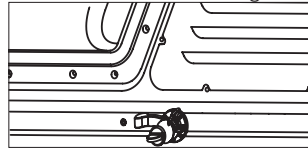

Importante:

- 1** La secadora no dispone de ninguna bomba, de modo que deberá asegurarse de que la manguera está dispuesta de forma que facilite el flujo del agua.
- 1** El extremo de la manguera no deberá estar nunca situado por encima del nivel de la salida de agua de la secadora. De lo contrario, el testigo "Depósito lleno" de la máquina se encenderá y el programa en curso se detendrá.
- 1** Si la secadora se monta encima de una

lavadora por medio del soporte especial, se recomienda el uso de la manguera de desagüe. La manguera de desagüe debe dirigirse hacia abajo, tal como se muestra en la ilustración.

## Pies ajustables

Para que su secadora funcione de forma silenciosa y sin vibraciones, debe estar colocada de forma nivelada y equilibrada sobre sus pies. Los pies situados en la parte delantera de la secadora son regulables. Equilibre la secadora ajustando los pies.

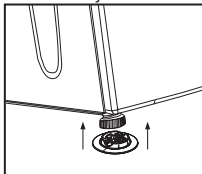

1. Afloje los pies con la mano.
  2. Ajuste los pies hasta que la secadora esté bien nivelada y firme sobre el suelo.
- i** No utilice ninguna herramienta para aflojar los pies regulables, ya que podría dañarlos.
- i** Nunca desensrosque los pies regulables de su alojamiento.

Junto con el manual del usuario de funcionamiento se suministran dos piezas de plástico que sirven para evitar que la secadora se deslice sobre superficies húmedas o resbaladizas. Para instalar estas piezas de plástico:

1. Incline la secadora hacia atrás.
2. Coloque las piezas de plástico en los pies regulables delanteros. Haga presión sobre las piezas de plástico para hacerlas encajar en su sitio.
3. Compruebe de nuevo el equilibrio de su secadora y realice los reajustes necesarios.

## Conexión eléctrica

Conecte la secadora a una toma de corriente provista de toma de tierra y protegida por un fusible de la capacidad adecuada según se indica en la tabla de especificaciones técnicas. Nuestra empresa no se responsabilizará por los daños que puedan surgir si la secadora se usa en una instalación eléctrica sin toma de tierra.

- Las conexiones deben cumplir con las normativas nacionales.
- Si la intensidad actual del fusible en su hogar es menor de 16 amperios, solicite a un electricista cualificado que instale un fusible de 16 amperios.
- El cable de alimentación debe quedar al alcance de la mano tras la instalación.
- La tensión y la protección por fusible o disyuntor permitida se indican en la sección "Especificaciones técnicas".
- La tensión especificada debe ser igual a la

de la tensión de la red eléctrica.

- No utilice alargadores o ladrones en las conexiones eléctricas.
- El fusible principal y los interruptores deben tener una distancia mínima de contacto de al menos 3 mm.

⚠ Si el cable de alimentación está dañado, solicite su sustitución únicamente a un electricista cualificado.

⚠ Si la secadora presenta alguna anomalía, no vuelva a utilizarla hasta que no se haya reparado, ya que existe riesgo de descarga eléctrica.

## Primer uso

- Para que la secadora esté lista para su uso antes de llamar al agente de servicio autorizado, asegúrese de que tanto la ubicación como la instalación eléctrica sean adecuadas. Si no lo son, solicite a un electricista cualificado que lleve a cabo las modificaciones pertinentes.
- Asegúrese de que las conexiones eléctricas del producto se han realizado conforme a las instrucciones proporcionadas en los pertinentes capítulos del presente manual.

## Eliminación del material de embalaje

Los materiales de embalaje son peligrosos para los niños. Guarde los materiales de embalaje en lugar seguro, fuera del alcance de los niños. Los materiales de embalaje de su secadora han sido fabricados con materiales reciclables. Clasifíquelos y elimínelos de acuerdo con las instrucciones de reciclado de residuos. No los tire a la basura junto con los residuos domésticos normales.

## Transporte de la secadora

1. Desenchufe la secadora de la red eléctrica.
2. Retire las conexiones de desagüe (si fue realizada) y de evacuación de humos.
3. Evacúe toda el agua que pudiera quedar en la máquina antes de transportarla.

## Eliminación del viejo aparato

Deshágase de su viejo aparato de manera respetuosa con el medio ambiente.

Si desea deshacerse de su viejo electrodoméstico, puede solicitar información a su distribuidor local o al centro de recogida de residuos sólidos de su municipio.

Antes de deshacerse de su viejo aparato, corte el cable de alimentación e inutilice el cierre de la puerta de carga para evitar riesgos con los niños.



### 3 Preparativos iniciales para el secado

#### Consideraciones para ahorrar energía:

- Asegúrese de que utilice el producto a su máxima capacidad pero sin sobrecargarlo.
- Cuando lave su colada, centrifúguela a la máxima velocidad posible. De esta manera acortará el tiempo de secado y por lo tanto reducirá el consumo de energía.
- Procure secar las prendas agrupadas por su tipo de tejido.
- Siga las instrucciones del manual del usuario para la selección de programas.
- Asegúrese de que la secadora disponga tanto por delante como por detrás de una separación suficiente para permitir la circulación del aire. No bloquee la rejilla ubicada en la parte delantera del aparato.
- No abra la puerta del aparato durante el proceso de secado a no ser que sea necesario hacerlo. Si realmente necesita abrir la puerta, no la deje abierta durante periodos demasiado prolongados.
- No añada prendas adicionales (mojadas) durante el secado.
- La pelusa y las fibras desprendidas de la colada durante el ciclo de secado son recogidas en el filtro de pelusa. No olvide limpiar los filtros antes o después de cada ciclo de secado.
- En los modelos provistos de condensador, asegúrese de limpiar el condensador con regularidad al menos una vez al mes o cada 15 ciclos de secado.
- En los modelos con ventilación, observe las reglas de conexión de la chimenea en el manual del usuario y mantenga limpia la chimenea.
- Durante el secado, ventile la estancia en donde se encuentra la secadora.
- Para ahorrar energía en los modelos con lámparas, cuando la secadora no esté en uso mantenga la puerta de la secadora cerrada si el botón de encendido/apagado está pulsado (secadora activa).

#### Prendas adecuadas para el secado en la secadora

- Siga siempre las indicaciones de las etiquetas de las prendas. Utilice esta secadora únicamente para secar las prendas provistas de una etiqueta que indique que son aptas para secado en secadora y asegúrese de seleccionar el programa adecuado.



#### Prendas no adecuadas para el secado en la secadora

- Las prendas con accesorios metálicos como hebillas de cinturones y botones metálicos pueden dañar la secadora.
- No seque prendas de lana o seda, medias de nylon, tejidos con bordados delicados, prendas con accesorios metálicos y artículos tales como sacos de dormir.
- Las prendas con tejidos delicados y valiosos y las cortinas de encaje pueden arrugarse. No las seque en la secadora.
- No seque en la secadora objetos que contengan fibras que no permitan el paso del aire tales como almohadas o colchas.
- Las prendas hechas de espuma o goma se deformarán.
- No seque en la secadora prendas que contengan goma.
- No seque en la secadora prendas que hayan estado expuestas a petróleo, aceite, combustible o agentes explosivos, incluso aunque las haya lavado antes.
- No introduzca en la secadora prendas demasiado húmedas o que goteen.
- Los artículos que se hayan limpiado o lavado con gasoil, fuel oil, solventes de limpieza en seco u otras sustancias combustibles o explosivas, así como los artículos manchados con tales sustancias, no deben secarse en la secadora, ya que estas sustancias emiten vapores inflamables o explosivos.
- No seque en la secadora artículos que se hayan limpiado con productos químicos industriales.
- No seque en la secadora prendas sin lavar.

- Los artículos con manchas de aceites de cocina, acetona, alcohol, fuel-oil, keroseno, quitamanchas, trementina, parafina o limpiadores de parafina deben lavarse en agua caliente con abundante detergente antes de secarse en la secadora.
- Las prendas o almohadas rellenas de gomaespuma (espuma de látex), los gorros de ducha, los tejidos resistentes al agua, los materiales con refuerzos de caucho y las almohadillas de gomaespuma no deben secarse en la secadora.
- No utilice suavizantes de tejidos o productos para eliminar la electricidad estática a no ser que el fabricante de dichos productos indique que son aptos para secadora.
- No seque en la secadora ropa interior con refuerzos metálicos. Si dichos refuerzos metálicos se sueltan durante el secado, dañarán la secadora.

### Preparación de la secadora para el secado

- Compruebe todas las prendas antes de introducirlas en la secadora para asegurarse de que no contengan en los bolsillos o en cualquier otra parte mecheros, monedas, objetos metálicos, agujas, etc.
- Los suavizantes para ropa y productos similares deben utilizarse según las correspondientes instrucciones de uso del fabricante.
- Todas las prendas deben centrifugarse a la máxima velocidad de centrifugado que su lavadora permita para el tipo de tejido en cuestión.
- Es posible que la colada quede enmarañada tras el lavado. Separe las prendas antes de introducirlas en la secadora.
- Clasifique su colada según el tipo de prenda y su grosor. Seque juntas las prendas del mismo tipo. Por ejemplo: los trapos finos de cocina y los manteles se secan más rápido que las toallas de baño gruesas.

### Capacidad de carga correcta

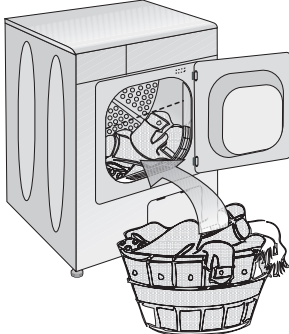

⚠️Tenga en cuenta las indicaciones de

la “Tabla de Selección de Programas”. Seleccione siempre el programa en función de la capacidad máxima de carga.

- ❗ No se recomienda añadir prendas por encima del peso especificado. Los resultados del secado no son tan buenos cuando la secadora está sobrecargada. Es más, es posible que tanto su secadora como su colada sufran daños.
- ❗ Coloque sus prendas holgadamente en el tambor, de forma que no se enmarañen.
- ❗ Las piezas grandes, como por ejemplo sábanas, colchas o manteles grandes, podrían hacerse un ovillo. Pare la secadora una o dos veces durante el proceso de secado para separar las prendas que se hayan enmarañado.

Los pesos que se indican a continuación son meramente orientativos.

Artículos del hogar	Pesos aproximados (gr)
Cubrecamas de algodón (dobles)	1500
Cubrecamas de algodón (individuales)	1000
Sábanas (dobles)	500
Sábanas (individuales)	350
Manteles grandes	700
Manteles pequeños	250
Servilletas de té	100
Toallas de baño	700
Toallas de mano	350
Prendas	Pesos aproximados (gr)
Blusas	150
Camisas de algodón	300
Camisas	200
Vestidos de algodón	500
Vestidos	350
Pantalones tejanos	700
Pañuelos (10 unidades)	100
Camisetas	125

### Carga

- Abra la puerta de carga.
- Coloque las prendas holgadamente en el interior de la secadora.
- Empuje la puerta de carga para cerrarla. Asegúrese de que ninguna prenda quede atrapada en la puerta.

## 5 Selección de programa y funcionamiento de la

### secadora

#### Panel de control

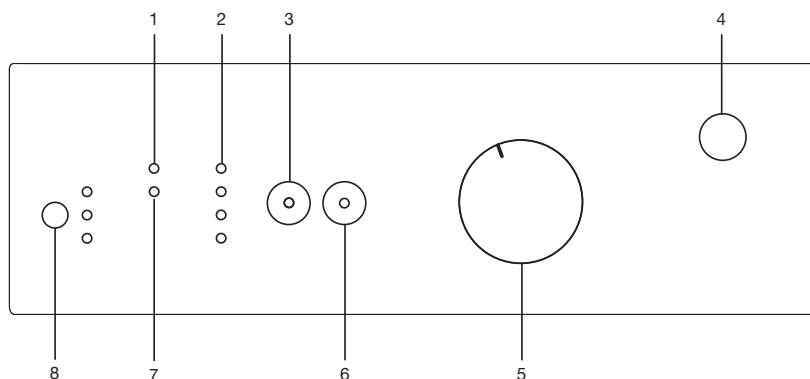

#### 1. Indicador luminoso de limpieza de filtro

Este indicador luminoso se enciende cuando el filtro está lleno.

#### 2. Indicador de seguimiento del programa

Se usa para realizar el seguimiento del progreso del programa actual.

#### 3. Baja temperatura

Se usa para el secado a bajas temperaturas.

#### 4. Botón de encendido y apagado

Se usa para encender y apagar la máquina.

#### 5. Selector de programas

Se usa para seleccionar un programa.

#### 6. Botón Inicio/Pausa/Cancelación

Se usa para iniciar, detener momentáneamente o cancelar el programa.

#### 7. Indicador luminoso de depósito de agua\*

Este indicador luminoso se enciende cuando el depósito de agua está lleno.

#### 8. Botón de selección de retardo\*

Se usan para fijar el tiempo de retardo.

\* Puede variar en función de las especificaciones de su máquina

#### Encendido de la secadora



Prepare el aparato para la selección del programa pulsando el botón “Encendido/Apagado”.

**i** Pulsar el botón “Encendido/Apagado” no implica necesariamente que el programa se inicie. Pulse la tecla "Inicio/Pausa/Cancelar" para dar inicio al programa.

Puede seleccionar uno de los programas del temporizador de 10 minutos.....60 minutos.....80 minutos..... para conseguir el grado de secado. Seque la colada de algodón a alta temperatura y las de prendas sintéticas o que no requieren planchado a baja temperatura.

**i** Para secar prendas de tejidos sintéticos, debe pulsar el botón “Baja Temperatura”.

## Selección de programa de temporizador

Elija el tiempo adecuado de la siguiente tabla, que incluye las temperaturas de secado en grados. Escoja el tiempo deseado con el selector de temporizador.

Secado extra	Secado a alta temperatura sólo para prendas de algodón. La ropa delgada y provista de capas (p. ej. toallas, ropa blanca, pantalones tejanos) se secan de forma que no precisan planchado antes de guardarse en el armario.
Listo para vestir	Coladas normales (p. ej. manteles, ropa interior) que se secan de forma que no precisan planchado antes de guardarse en el armario.
Listo para planchar	Coladas normales (p. ej. camisas, jerseys) que se secan de forma que quedan listas para planchado.

**i** Si desea más información acerca de los programas, consulte la tabla “Selección de programas/Tiempo”.

## Programas principales

### •Antiarrugas





En caso de que no retire la colada al finalizar el programa de secado, se pondrá en marcha un programa antiarrugas de dos horas con el fin de evitar que su colada se arrugue. Este programa gira la colada a intervalos de 60 segundos para evitar la formación de arrugas.

### •Ventilación

Se realiza una ventilación de 10 minutos de duración sin utilizar aire caliente. Este programa le permite airear prendas que hayan permanecido encerradas durante periodos prolongados para eliminar olores desagradables.

### •Programas de temporizador

## Selección de programas y tabla de consumos

ES				
Tabla de programas				
Programas	Capacidad (kg)	Velocidad de centrifugado de la lavadora (rpm)	Porcentaje aproximado de humedad restante	Tiempo de secado (minutos)
Algodones / Color				
 Listo para vestir	6	1200-1000	% 60	110
		900-800	% 70	130
	3	1200-1000	% 60	80-60
		900-800	% 70	110-80
 Listo para planchar	6	1200-1000	% 60	110-80
		900-800	% 70	110
	3	1200-1000	% 60	60-40
		900-800	% 70	80-60
Tejidos sintéticos				
 Listo para vestir	3	800	% 40	60-40
		600	% 50	80-60
	1.5	800	% 40	40-20
		600	% 50	60-40
Prendas delicadas				
 Listo para vestir	1.5	600	% 50	30
Consumo energético				
Programas	Capacidad (kg)	Velocidad de centrifugado de la lavadora (rpm)	Porcentaje aproximado de humedad restante	Consumo energético kWh
Algodones lino Listo para vestir*	6	1000	% 60	3.39
Algodones Listo para planchar	6	1000	% 60	2.90
Tejidos sintéticos y mixtos Listos para vestir	3	600	% 50	1.80

\* : Programa estándar de clasificación energética (EN 61121:2005)

Todos los valores contenidos en la tabla han sido fijados de acuerdo con la norma EN 61121:2005. Estos valores pueden ser distintos de los indicados en la tabla en función del tipo de colada, la velocidad de centrifugado que fue empleada, las condiciones ambientales y las fluctuaciones del voltaje.

## **Función auxiliar Baja temperatura**

Esta función permite secar a temperaturas más bajas y, por lo tanto, ahorra energía.

El indicador luminoso de advertencia se encenderá cuando seleccione la función.

**i** Debe usar esta función cuando seque prendas de tejidos sintéticos o delicados.

## **Indicadores de advertencia**

**i** Los indicadores de advertencia pueden variar según el modelo de su secadora.

### **Limpieza del filtro**

Una vez el programa finalice se iluminará un LED de aviso para recordarle que debe limpiar el filtro.

**i** Si el LED de advertencia de limpieza del filtro se ilumina de forma continua, consulte "Sugerencias para la solución de problemas".

### **Depósito de agua**

Un LED de advertencia se iluminará al final del programa o cuando el depósito esté lleno de agua. La secadora se parará si este LED se ilumina durante el transcurso de un programa. Para volver a poner en marcha la secadora deberá vaciar el depósito de agua. Pulse la tecla "Inicio/Pausa/Cancelar" para dar inicio al programa una vez haya vaciado el depósito. El LED de advertencia se apagará y el programa se reanudará.

## **Inicio del programa**

1. Pulse la tecla "Inicio/Pausa/Cancelar" para reanudar el programa.
2. El botón "Inicio/Pausa/Cancelar" se encenderá para indicar el inicio del programa.

## **Indicador de seguimiento del temporizador**

Una de las lámparas estará encendida mientras se ejecute el programa y mostrará el tiempo restante aproximado.

**i** Los indicadores luminosos del temporizador también destellarán cuando esté activado el bloqueo para niños.

**i** Si se enciende o parpadea más de un LED a la vez, significa que hay una avería o una anomalía (consulte la sección "Sugerencias para la solución de problemas").

## **Cambio de programa con la secadora ya en funcionamiento**

Puede usar esta función para secar la colada con un programa distinto luego que la máquina ha comenzado a funcionar.

Por ejemplo:

mantenga apretada la tecla "Inicio/Pausa/Cancelar" durante tres segundos para

seleccionar el programa "80" minutos en lugar del programa "60" minutos.

Seleccione el programa "80" minutos haciendo rotar el selector de programas.

Pulse la tecla "Inicio/Pausa/Cancelar" para reanudar el programa.

**i** Si el selector de programas se mueve o se selecciona otro modo de programa con la secadora en funcionamiento, el programa seleccionado en primer lugar proseguirá sin modificación. Debe cancelar el programa en curso para cambiar el programa de secado. (vea "Finalización del programa mediante cancelación")

## **Añadir o retirar prendas en modo de espera**

Para añadir o retirar prendas con la secadora en marcha:

1. Pulse la tecla "Inicio/Pausa/Cancelar" para pasar su máquina al modo "Pausa". El proceso de secado se detendrá.
2. Abra la puerta en la posición de pausa y ciérrala de nuevo una vez haya añadido o retirado las prendas que desee.
3. Pulse la tecla "Inicio/Pausa/Cancelar" para reanudar el programa.

**i** Cualquier prenda añadida con el proceso de secado ya iniciado puede causar que las prendas ya secas se entremezclen con las prendas húmedas, con el resultado de que las prendas aún estén húmedas una vez finalizado el proceso de secado.

**i** Puede añadir o retirar prendas de la secadora todas las veces que desee durante el proceso de secado, pero dado que esta operación interrumpirá continuamente el proceso de secado, prolongará la duración del programa y aumentará el consumo de energía. Por lo tanto, se recomienda añadir las prendas antes de que el programa de secado se inicie.

## **Bloqueo para niños**

La secadora dispone de un bloqueo para niños, destinado a evitar que el programa en curso se interrumpa al pulsarse algún botón. La puerta de carga y todos los botones del panel, excepto el de "encendido/apagado", estarán desactivados cuando el bloqueo para niños esté activo.

Si desea activar el bloqueo para niños, pulse simultáneamente los botones "Inicio/Pausa/Cancelar" y "Baja Temperatura" durante tres segundos.

Si desea iniciar un nuevo programa una vez el programa actual finalice o bien para interrumpir el programa actual, deberá desactivar el bloqueo para niños. Para ello, presione los mismos botones durante 3 segundos.

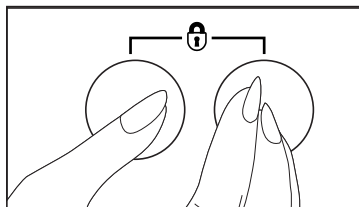

**i** Uno de los indicadores luminosos del temporizador comienza a destellar cuando se activa el bloqueo para niños.

**i** El bloqueo para niños se desactiva al reiniciar la máquina pulsando el botón de encendido/apagado.

### Finalización del programa mediante cancelación

El programa seleccionado en primer lugar proseguirá aunque se modifique la posición del selector de programa. Puede cambiar el programa de secado seleccionando e iniciando un nuevo programa tras activar la función “Cancelación de programa”.

Para cancelar cualquier programa seleccionado:

- Pulse el botón “Inicio/Pausa/Cancelar” durante unos 3 segundos. Los indicadores luminosos “Limpieza de Filtro”, “Depósito de agua” y el de advertencia “0” del indicador de seguimiento del programa se iluminarán al concluir este período como recordatorio.

**!** Dado que el interior de la secadora estará excesivamente caliente si cancela un programa

durante su ejecución, active el programa de ventilación para enfriarla.

**!** Si la máquina se detiene durante cualquiera de los programas de secado, o si se cambia la posición del selector de programas, la máquina emitirá una señal acústica (siempre y cuando la función “cancelar alarma acústica” no esté activada).

La máquina no se pondrá en marcha incluso aunque se pulse el botón “Inicio/Pausa/Cancelar”, a no ser que se vuelva a poner el selector de programas en su posición inicial. Para cambiar el programa de secado, debe cancelar el programa en curso.

### Fin del programa

Los indicadores luminosos “Limpieza de Filtro”, “Depósito de agua” y el de advertencia “0” del programa se iluminarán al final del programa. Podrá abrir la puerta y la secadora estará ya lista para un segundo ciclo.

Pulse el botón “Encendido/Apagado” para apagar el aparato.

**i** En caso de que no retire la colada al finalizar el programa de secado, se pondrá en marcha un programa antiarrugas de dos horas con el fin de evitar que su colada se arrugue.

**i** Limpie el filtro tras cada secado (vea “Limpieza del filtro”).

**i** Vacíe el depósito tras cada secado (vea “Depósito de agua”).

## Especificaciones técnicas

ES

Altura (ajustable)	85,0 cm
Ancho	59,5 cm
Profundidad	54 cm
Capacidad (máx.)	6 kg
Peso (neto)	31 kg
Voltaje	Ver etiqueta de tipo
Potencia nominal de entrada	
Código de modelo	

La etiqueta de tipo se encuentra detrás de la puerta de carga.

## 5 Mantenimiento y limpieza

### Filtro de la cubierta

La pelusa y las fibras desprendidas de la colada durante el ciclo de secado son recogidas en el "filtro de la cubierta".

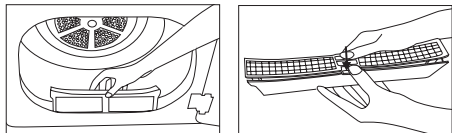

- i** Tales fibras y pelusas se forman por lo general por el uso de las prendas y durante el lavado.
- i** Limpie siempre el filtro tras cada proceso de secado.
- i** Puede limpiar el filtro y la zona de alrededor con un aspirador.
- i** Es posible que la superficie del filtro se cubra de suciedad y quede obstruido tras un cierto periodo de uso de la secadora. En tal caso, lave el filtro con agua y séquelo antes de volver a utilizar la máquina.

Para limpiar el filtro:

1. Abra la puerta de carga.
2. Retire el filtro de la cubierta tirando de él y abriéndolo.
3. Limpie la pelusa, las fibras y los hilos de algodón con la mano o con un paño suave.
4. Cierre el filtro y vuelva a colocarlo en su sitio.

- i** Es posible que la superficie del filtro se cubra de suciedad y quede obstruido tras un cierto periodo de uso de la secadora. En tal caso, lave el filtro con agua y séquelo antes de volver a utilizar la máquina.

### Sensor (modelos provistos de sensor)

Su secadora dispone de sensores de humedad que detectarán si la colada está seca o no.

Para limpiar el sensor:

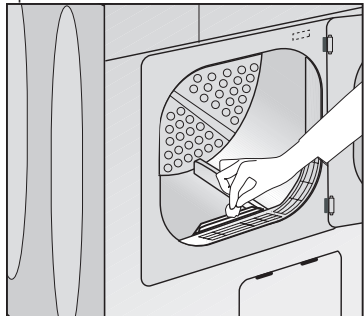

1. Abra la puerta de carga de la secadora.
2. Deje que la secadora se enfríe si ha estado en funcionamiento.
3. Pase un paño suave humedecido con vinagre por los sensores metálicos y a continuación séquelos.

- i** Limpie los sensores metálicos 4 veces al año.
- Δ** Jamás utilice disolventes, productos de limpieza o sustancias similares para la limpieza, ya que podrían causar fuego e incluso una explosión.

### Depósito de agua (modelos provistos de condensador)

La humedad de la colada se extrae y es condensada. Vacíe el depósito de agua tras cada ciclo de secado o durante el secado si el indicador luminoso "Depósito de agua" se enciende.

- i** Puede utilizar el agua del depósito en su plancha de vapor o en sus humidificadores de aire.

**Δ** El agua condensada no es potable.

**Δ** Nunca retire el depósito de agua con la secadora en marcha.

En función del modelo de su secadora, el depósito de agua puede estar ubicado en dos lugares distintos:

- En el interior del cajón del panel
- Detrás de la cubierta del rodapié

Si olvida vaciar el depósito de agua, su secadora se detendrá durante los siguientes ciclos de secado cuando el depósito de agua se llene y el indicador de advertencia "Depósito de agua" se iluminará. Si éste es el caso, pulse el botón "Inicio/Pausa/Cancelación" para reanudar el ciclo de secado una vez vaciado el depósito de agua.

Para vaciar el depósito de agua:

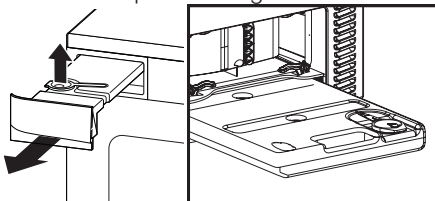

1. Retire con cuidado el depósito de agua abriendo la cubierta del rodapié y tirando del cajón.
2. Vacíe el agua abriendo la cubierta del depósito.
3. Si en la cubierta del depósito hay pelusa acumulada, retírela y presione la cubierta para cerrarla.
4. Coloque el depósito de agua en su lugar.



## Para el condensador (modelos provistos de condensador)

El aire cálido y húmedo en el condensador se enfría por medio del aire frío de la estancia. Por lo tanto, el aire húmedo que circula en su secadora se condensa y es entonces bombeado al depósito.

**i** Limpie el condensador tras cada 15 ciclos de secado o bien una vez al mes.

Para limpiar el condensador:

1. Si acaba de utilizar la secadora, abra la puerta de la secadora y espere hasta que se enfríe.
2. Abra los cuatro pestillos del condensador tras abrir el rodapié.
3. Saque el condensador.
4. Limpie el condensador con agua a presión y espere hasta que se seque.
5. Vuelva a colocar el condensador con el lado con la etiqueta "Top" mirando hacia arriba. Cierre los cuatro pestillos del condensador. Asegúrese de que el pestillo rojo situado en la esquina superior derecha esté bien cerrado.
6. Cierre la cubierta del rodapié.

Ciérrelos y compruebe los pestillos de bloqueo.

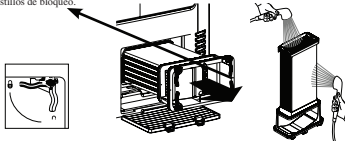

## 6 Sugerencias para la resolución de problemas

Problema	Causa	Explicación / Sugerencia
El proceso de secado tarda mucho tiempo.	Es posible que filtro de la cubierta y el cajón del filtro no se hayan limpiado.	* Es posible que las mallas del filtro estén obstruidas. Lávelas con agua.
La colada está húmeda al finalizar el secado.	* Es posible que filtro de la cubierta y el cajón del filtro no se hayan limpiado. * Es posible que haya introducido demasiadas prendas en la secadora.	* Es posible que las mallas del filtro estén obstruidas. Lávelas con agua. * No cargue excesivamente la secadora.
La secadora no se pone en marcha o el programa no se inicia. La secadora no se activa al seleccionar un programa.	* Es posible que la secadora no esté enchufada. * Es posible que la puerta de carga esté entreabierta. * Es posible que no se haya seleccionado un programa o que no se haya pulsado el botón "Inicio/Pausa/Cancelar". * Es posible que el bloqueo para niños esté activado. * Es posible que la cubierta del condensador (en los modelos provistos de condensador) no esté bien cerrada.	* Compruebe que la secadora esté enchufada. * Compruebe que la puerta de carga esté bien cerrada. * Compruebe que el programa haya sido seleccionado y que no esté en modo "Pausa". * Desactive el bloqueo para niños. * Compruebe que la cubierta del condensador y el pestillo rojo estén bien cerrados.
El programa se ha interrumpido sin ninguna causa.	* Es posible que la puerta de carga esté entreabierta. * Es posible que se haya producido un corte de corriente.	* Compruebe que la puerta de carga esté bien cerrada. Pulse el botón «Inicio/Pausa/Cancelar» para iniciar el programa.
La colada ha encogido, se ha afiltrado o deteriorado.	* Es posible que no se haya utilizado un programa adecuado para el tipo de colada.	* Utilice la secadora para secar únicamente las prendas aptas para el secado con secadora, según se indique en sus etiquetas. * Seleccione un programa con una temperatura baja adecuada para el tipo de colada.
La iluminación del tambor no se enciende. (modelos provistos de bombilla)	* Es posible que no se haya pulsado el botón de encendido/apagado para poner en marcha la secadora. * Es posible que la bombilla esté fundida.	* Compruebe que la secadora esté encendida. * Llame al servicio técnico autorizado para sustituir la bombilla.
El LED de la función "Final / Antiarrugas" parpadea.	* Es posible que se haya activado el programa antiarrugas de 2 horas.	* Apague la secadora y extraiga la colada.
El LED de la función "Final / Antiarrugas" está encendido.	* El programa ha finalizado.	* Apague la secadora y extraiga la colada.
El LED "Secado" parpadea.	* Se ha producido un fallo en un sensor de calor. La secadora finaliza el programa sin calentamiento.	* Apague la secadora y extraiga la colada. Llame al servicio técnico autorizado.
El LED "Limpiar filtro" está encendido.	* Es posible que el filtro no se haya limpiado.	* Limpie el filtro de la cubierta.
También para modelos provistos de condensador		
El LED de advertencia de "depósito de agua" está encendido.	* Es posible que el depósito esté lleno. * Es posible que el programa antiarrugas esté activado.	* Extraiga el agua del depósito.
El LED "Limpiar condensador" está encendido.	* Es posible que el filtro del cajón o el condensador no se haya limpiado.	* Limpie los filtros del condensador y el cajón del filtro bajo el rodapiés.

⚠ Llame a un servicio técnico autorizado si el problema persiste.



## Leggere questo manuale prima del funzionamento iniziale del prodotto!

Gentile cliente,  
Speriamo che il nostro prodotto, fabbricato con moderni comfort e passato attraverso rigorosi controlli di qualità, vi dia i migliori risultati.

Consigliamo di leggere attentamente questo manuale prima di usare il prodotto e conservarlo per riferimenti futuri.







### Questo manuale utente

- Aiuterà ad usare la macchina in modo sicuro e veloce.
- Leggere il manuale utente prima di installare e avviare il prodotto.
- In particolare seguire le istruzioni relative alla sicurezza.
- Conservare il manuale utente a portata di mano per futuro riferimento.
- Leggere tutti i documenti supplementari forniti con il prodotto.

Ricordare che questo manuale utente può servire per molti altri modelli.

### Spiegazioni dei simboli

Nel manuale utente sono usati i seguenti simboli:

-  Importanti informazioni di sicurezza. Avvertenze su situazioni rischiose con riguardo alla vita e alle cose.
-  Attenzione; Avvertenze per il voltaggio fornito.
-  Attenzione; Avvertenze per rischio di incendio.
-  Attenzione; Avvertenze per superfici calde.
-  Leggere le istruzioni.
-  Informazioni utili. Importanti informazioni o suggerimenti utili sull'uso.



Questo apparecchio è contrassegnato dal simbolo della raccolta differenziata relativa allo smaltimento di materiale elettrico ed elettronico. Ciò significa che questo prodotto deve essere portato presso un centro di raccolta differenziata conformemente alla direttiva europea 2002/96/CE, in modo tale da potere essere riciclato o smantellato così da ridurre l'eventuale impatto su l'ambiente

Per ulteriori informazioni in proposito si consiglia di rivolgersi alla propria amministrazione locale o regionale.

prodotti elettronici che non sono oggetto di una raccolta differenziata sono potenzialmente nocivi per l'ambiente e la salute umana a causa della presenza di sostanze pericolose.

# 1 Importanti informazioni di sicurezza

Questa sezione comprende informazioni di sicurezza che aiutano a proteggersi da rischi di lesioni personali o danni materiali. La mancata osservanza di queste istruzioni rende non valida qualunque garanzia e assicurazione di affidabilità.

## Sicurezza generale

- Non mettere mai l'elettrodomestico su un pavimento coperto da tappeto, altrimenti la mancanza di flusso d'aria sotto all'elettrodomestico può provocare il surriscaldamento delle parti elettriche. Ciò provocherà malfunzionamenti della macchina.
- Se il cavo di alimentazione o la spina sono danneggiati, chiamare un tecnico autorizzato per l'assistenza.
- Il prodotto non deve essere collegato alla rete elettrica durante l'installazione, i lavori di manutenzione e riparazione. Tali lavori devono essere sempre eseguiti da personale tecnico. Il produttore non deve essere considerato responsabile di danni derivanti da processi eseguiti da persone non autorizzate.
- Collegare il prodotto a una presa di terra appropriata, protetta da un fusibile di capacità adeguata come dichiarato nella tabella con le specifiche tecniche.
- Utilizzare l'elettrodomestico a temperature comprese fra +5 °C e +35 °C.
- Non usare dispositivi elettrici nel prodotto.
- Non collegare l'uscita dell'aria del prodotto alle aperture del camino usate per i fumi di scarico dei dispositivi che funzionano a gas o con altri tipi di carburante.
- Bisogna garantire ventilazione sufficiente per evitare che i gas che fuoriescono da dispositivi operanti con altri tipi di carburante, comprese fiamme libere, si accumulino nella stanza a causa dell'effetto del ritorno della fiamma.
- Pulire sempre i pelucchi dal filtro prima o dopo ogni carico.
- Non usare mai l'asciugatrice senza il filtro per i pelucchi installato.
- Non lasciare che fibre, polvere e sporco si accumulino intorno all'uscita dello scarico e alle aree vicine.
- Una volta terminata l'installazione, la presa di alimentazione deve essere a portata di mano.
- Non usare prolunghe, prese multiple o adattatori per collegare l'asciugatrice all'alimentazione per far diminuire il rischio di shock elettrico.
- Non eseguire modifiche alla spina in dotazione con il prodotto. Se non è compatibile con la presa, far cambiare la presa da un elettricista qualificato.
- Gli articoli puliti o lavati con gasolio/olio combustibile, solventi per bucato a secco e altri materiali combustibili o esplosivi, nonché gli articoli che sono contaminati o macchiati con tali materiali non devono essere asciugati nel prodotto perché emettono vapore infiammabile o esplosivo.
- Non asciugare nell'asciugatrice i capi lavati con agenti chimici.
- Non asciugare capi non lavati nell'asciugatrice.
- Articoli sporchi di olio da cucina, acetone, alcol, olio combustibile, cherosene, smacchiatori, paraffina, cera e agenti per la rimozione della paraffina devono essere lavati in acqua calda con una quantità extra di detersivo prima di essere asciugati nell'asciugatrice.
- Capi o cuscini con gommapiuma (schiuma di lattice), cuffiette per la doccia, tessuti waterproof, materiali con rinforzi in gomma e cuscini imbottiti con cuscinetti di gommapiuma non devono essere asciugati nell'asciugatrice.
- Non usare ammorbidente o prodotti che eliminano l'elettricità statica a meno che non sia consigliato dal produttore dell'ammorbidente o del prodotto.
- Questo elettrodomestico deve essere messo a terra. La messa a terra fa diminuire il rischio dello shock elettrico aprendo un percorso a bassa resistenza per il flusso di elettricità in caso di malfunzionamento o guasto. Il cavo di alimentazione di questo prodotto è dotato di un conduttore e di una spina messa a terra che consente la messa a terra del prodotto. La spina deve essere installata correttamente e inserita in una presa messa a terra secondo tutte le leggi e le ordinanze locali.
- L'elettrodomestico non deve essere installato dietro ad una porta che si può bloccare, una porta scorrevole o una porta con un gancio sul lato opposto a quello dell'asciugatrice.
- Non installare né lasciare questo prodotto in luoghi in cui sia esposto a condizioni esterne.
- Non giocare con i comandi.
- Non eseguire procedure di riparazione o sostituzione delle parti sul prodotto anche se lo si sa fare o si ha la capacità di farlo a meno che non sia chiaramente suggerito nelle istruzioni operative o nel manuale utente pubblicato.
- L'interno dell'elettrodomestico e il condotto di sfogo del prodotto devono essere periodicamente puliti da personale qualificato per l'assistenza.
- L'errata connessione del conduttore di messa a terra del prodotto può provocare shock elettrico. In caso di dubbi sulla connessione di messa a terra, farla controllare da un elettricista qualificato, da un rappresentante per l'assistenza o da personale per l'assistenza.
- Non sporgersi nell'elettrodomestico se il tamburo è in movimento.
- Scollegare la lavatrice dalla presa elettrica quando non è in uso.
- Non lavare mai l'elettrodomestico con acqua! C'è il rischio di shock elettrico! Prima

di effettuare la pulizia, scollegare sempre l'alimentazione staccando la presa di corrente.

- Non toccare mai la spina con le mani bagnate. Non scollegare mai tirando dal cavo, estrarre sempre tirando solo la spina. Non utilizzare la lavatrice se il cavo di alimentazione o la spina sono danneggiati!
- Non tentare mai di riparare l'elettrodomestico da soli, altrimenti si mette in pericolo la propria vita e quella degli altri.
- Per malfunzionamenti che non possono essere risolti utilizzando le informazioni date nelle istruzioni per la sicurezza: Spegnerne la lavatrice, scollegarla, chiudere il rubinetto dell'acqua e contattare il centro di assistenza clienti.
- Non arrestare l'asciugatrice prima della fine del ciclo di asciugatura a meno che non si rimuoverà tutto il bucato dall'asciugatrice in modo rapido per stenderlo e far evaporare il calore.
- Rimuovere lo sportello dello scomparto di asciugatura prima di eliminare o smaltire il prodotto.
- La fase finale del ciclo dell'asciugatrice (ciclo di raffreddamento) è senza calore per assicurare che gli articoli siano lasciati ad una temperatura che non li danneggia.
- Gli ammorbidenti o prodotti simili devono essere usati come specificato nelle istruzioni dei prodotti stessi.
- La biancheria intima che contiene rinforzi in metallo non deve essere posta nell'asciugatrice. Se i rinforzi in metallo si allentano durante l'asciugatura potrebbero provocarsi danni all'asciugatrice.
- Controllare tutti i capi per eventuali accendini, monete, oggetti di metallo, aghi, ecc. prima di caricare.
- Quando l'asciugatrice non è in uso o quando il bucato viene estratto dopo il completamento del processo di asciugatura, spegnere usando il pulsante di accensione/spegnimento. Quando il pulsante di accensione/spegnimento è su accensione (quando l'asciugatrice è alimentata), tenere lo sportello dell'asciugatrice chiuso

## Uso designato

- Questo prodotto è progettato per un uso domestico. Non deve essere usato per altri scopi.
- Usare il prodotto solo per asciugare il bucato che è contrassegnato così.
- Asciugare nell'elettrodomestico solo quegli articoli che sono elencati in questo manuale.
- Questo prodotto non deve essere usato da persone con disturbi fisici, sensoriali o mentali o da persone non preparate o senza esperienza (compresi i bambini) a meno che queste persone non ricevano supervisione da una persona che sarà responsabile per la loro sicurezza o che darà loro istruzioni per l'uso

del prodotto.

## Sicurezza bambini

- Gli apparecchi elettrici sono dannosi per i bambini. Tenere i bambini lontani dall'asciugatrice mentre questa è in funzione. Non lasciarli giocare con la lavatrice.
- I materiali di imballaggio sono dannosi per i bambini. Conservare gli imballaggi fuori dalla portata dei bambini o smaltirli secondo quanto previsto dalle normative vigenti.
- Non consentire ai bambini di sedere/salire sopra o entrare nell'elettrodomestico.
- I supervisori devono garantire che i bambini non giochino con l'apparecchio.
- Chiudere lo sportello quando si lascia il locale in cui si trova il prodotto.

## 2 Installazione

Rivolgersi all'agente per l'assistenza autorizzato più vicino per l'installazione del prodotto.

**i** La preparazione della posizione e dell'installazione elettrica del prodotto è responsabilità del cliente.

**A** L'installazione e le connessioni elettriche devono essere eseguite da personale qualificato.

**A** Prima della installazione, ispezionare visivamente il prodotto per vedere se ci sono difetti. Se ci sono, non installarlo. I prodotti danneggiati causano rischi alla sicurezza.

### Posizione adeguata di montaggio

- Installare il prodotto in ambienti che non siano a rischio di gelo, in una posizione stabile e pari.
- Far funzionare la macchina in un ambiente ben ventilato e privo di polvere.
- Non ostruire le condotte dell'aria poste davanti e sotto la macchina con materiali quali tappeti lunghi e bande di legno.
- Non posizionare il prodotto su tappeti lunghi o su superfici simili.
- L'elettrodomestico non deve essere installato dietro ad una porta che si può bloccare, una porta scorrevole o una porta con un gancio che può colpire il prodotto.
- Una volta che il prodotto è installato, deve restare sempre nella posizione in cui sono stati eseguiti i collegamenti. Quando si installa il prodotto, assicurarsi che la parete di dietro non tocchi niente (rubinetto, presa, ecc.) e prestare anche attenzione ad installare il prodotto in una collocazione in cui resta sempre.

**A** Non posizionare l'elettrodomestico sul filo elettrico.

- Mantenere una distanza di almeno 1,5 dalla parete o da mobili.

### Installazione sotto banco

- Una parte speciale (parte n.: 295 970 0100) può essere fornita e installata dall'assistenza autorizzata in sostituzione del top di copertura, necessario per utilizzare la macchina sotto un bancone o all'interno di una credenza. La macchina non deve mai andare senza il top di copertura.
- Lasciare uno spazio di almeno 3 cm fra i lati e il retro della macchina e le pareti del banco o della credenza sotto cui si vuole installare la macchina.

### Montaggio sopra ad una lavatrice

- Per installare l'asciugatrice al di sopra di una lavatrice è necessario posizionare un dispositivo accessorio fra le due macchine. La staffa (parte n. 296 280 0100 bianca/296 280 0200 grigia) deve essere installata da un agente autorizzato per l'assistenza.
- Posizionare la macchina su un suolo solido. Se deve essere posta sopra ad una lavatrice, il peso totale che entrambe le macchine

possono raggiungere a pieno carico è di 180 kg. Pertanto, il pavimento deve essere in grado di reggere tale peso.

### Flessibile di ventilazione e suo collegamento (per prodotti dotati di bocchette di ventilazione in uscita)

Il flessibile di ventilazione consente lo scarico dell'aria dall'interno della macchina.

Un'asciugatrice ventilata ha una bocchetta di uscita dell'aria.

Al posto del flessibile è anche possibile usare tubi di lamiera inossidabile o di alluminio. Il diametro del tubo deve essere minimo 10 cm.

Le lunghezze massime del flessibile e del tubo sono riportate nella tabella in basso.

	Flessibile	Tubazione
Lunghezza massima	4 m	5 m
1 gomito 45°	-1.0 m	-0.3 m
1 gomito 90°	-1.8 m	-0.6 m
1 gomito 90° corto		-2.7 m
1 passante da parete	-2,0 m	-2,0 m

**i** Tutti i gomiti e gli altri passanti dovranno essere sottratti dalla lunghezza massima indicata sopra.

Per collegare il flessibile di ventilazione:

1. Collegare il flessibile dell'aria in uscita al distanziatore del flessibile ruotandolo in senso antiorario.
2. Seguire i passaggi relativi al flessibile come illustrato in basso.

**i** Lo scarico dell'aria umida proveniente dall'asciugatrice nella stanza non è consigliabile, in quanto potrebbe danneggiare le pareti e i mobili in essa presenti.

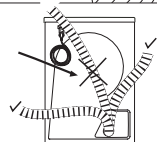
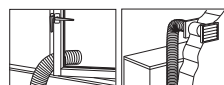
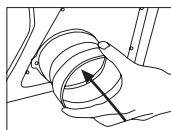

**i** Il flessibile di ventilazione può essere deviato all'esterno attraverso una finestra, oppure può essere collegato alla bocchetta dell'aria nel bagno.

**i** Il flessibile dell'aria in uscita deve essere portato direttamente all'esterno. Vi deve essere un numero limitato di gomiti al fine di

non ostacolare la ventilazione dell'aria.

**i** Per evitare l'accumulo di acqua nel flessibile, accertarsi che non sia piegato sul pavimento.

**⚠** Il flessibile di ventilazione dell'aria non deve essere collegato alla canna fumaria di una stufa o di un caminetto.

**⚠** Non avviare la macchina contemporaneamente a dispositivi per il riscaldamento quali stufe a carbone o a gas. Il flusso dell'aria potrebbe far sì che la canna fumaria si infiammi.

## Collegamento al serbatoio acqua (prodotti dotati di condensatore);

Nei prodotti dotati di unità di condensazione, l'acqua accumulata durante il ciclo di asciugatura si accumula nel serbatoio dell'acqua. È necessario scaricare l'acqua accumulata dopo ogni ciclo di asciugatura.

È possibile scaricare direttamente l'acqua accumulata mediante il flessibile per lo scarico dell'acqua fornito insieme alla macchina, invece di vuotare periodicamente il serbatoio dell'acqua.

Collegamento del flessibile di scarico dell'acqua:

1. Estrarre il flessibile dalla macchina tirandolo da un'estremità. Non usare alcun utensile per rimuovere il flessibile. Attaccare l'adattatore del flessibile di scarico all'estremità del flessibile stesso.
2. Collegare il flessibile di scarico speciale fornito con la macchina all'adattatore del flessibile.
3. Collegare l'altra estremità del flessibile direttamente alla fognatura o al lavandino. La guarnizione deve sempre essere ben assicurata in tutti i tipi di collegamento. La casa potrebbe allargarsi se il flessibile esce dalla sua sede durante lo scarico dell'acqua.

**i** Quando si devia all'esterno lo scarico dell'acqua, la spia di avviso "Serbatoio Acqua" si illuminerà alla fine di ogni programma.

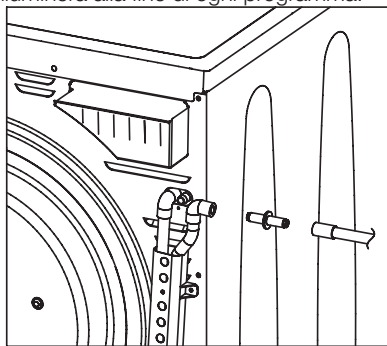

Importante:

- Il flessibile deve essere attaccato ad un'altezza massima di 80 cm.
- Accertarsi che il flessibile non sia schiacciato o piegato.
- Il terminale del flessibile non deve essere piegato, non deve essere calpestato e non deve essere piegato fra lo scarico e la macchina.

## Collegamento del flessibile di scarico dell'acqua per modelli con serbatoio d'acqua sul fondo;

Il tubo di collegamento allo scarico dell'acqua è sulla parte inferiore bassa del prodotto.

1. Rimuovere la staffa e il tappo di gomma.
2. Collegare il flessibile di scarico e rimettere la staffa in posizione.

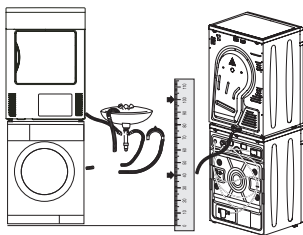
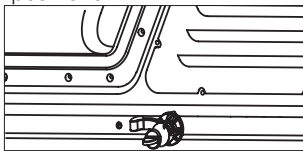

Importante:

- ⚠** Non c'è pompa nell'elettrodomestico, pertanto assicurare che il flessibile sia posto in modo da consentire un facile flusso dell'acqua.
- ⚠** L'estremità del flessibile non deve essere mai più in alto del livello dell'uscita dell'acqua dalla macchina. Altrimenti, la spia "serbatoio pieno" del prodotto si accende e arresta il programma.
- ⚠** Se l'asciugatrice è montata sulla lavatrice mediante una staffa, si consiglia di usare il flessibile di scarico dell'acqua. Il flessibile di scarico deve essere diretto verso il basso come mostrato nella figura.

## Piedini regolabili

Il prodotto deve stare su una superficie pianeggiante e in equilibrio, perché funzioni in modo più silenzioso e senza vibrazioni. È possibile regolare i piedini anteriori del prodotto. Mettere in equilibrio la macchina regolando i piedini.

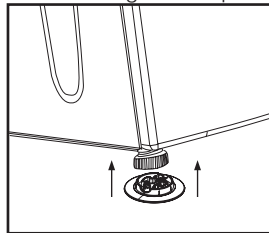

1. Allentare i piedini manualmente.
  2. Regolare i piedini finché l'elettrodomestico non raggiunge una posizione orizzontale e salda sul pavimento.
- ⚠** Non utilizzare alcun utensile per allentare



i piedini regolabili, altrimenti si possono danneggiare.

**i** Non rimuovere i piedini regolabili dai loro alloggiamenti.

2 pezzi di plastica forniti insieme al manuale utente evitano che la macchina scivoli su superfici bagnate e sdruciolevoli. Per installare queste parti in plastica:

1. Inclinare la macchina all'indietro.
2. Posizionare le parti di plastica sui piedini regolabili anteriori. Premere le parti di plastica per fissarle al loro posto.
3. Verificare nuovamente l'equilibrio della macchina e, se necessario, regolare di nuovo i piedini regolabili.

## Collegamento elettrico

Collegare il prodotto a una presa di terra appropriata, protetta da un fusibile di capacità adeguata come dichiarato nella tabella con le specifiche tecniche. La nostra Società non sarà responsabile di danni provocati dall'utilizzo dell'elettrodomestico senza messa a terra.

- Il collegamento deve essere effettuato in ottemperanza ai regolamenti vigenti.
- Se il valore corrente del fusibile in casa o dell'interruttore è inferiore a 16 ampere, far installare ad un elettricista qualificato un fusibile da 16 ampere.
- Una volta terminata l'installazione, la presa di alimentazione deve essere a portata di mano.
- La tensione e la protezione consentite dei fusibili o dell'interruttore sono precisate nella sezione "Specifiche tecniche".
- Il voltaggio dell'apparecchio deve corrispondere al proprio voltaggio.
- Non eseguire collegamenti usando prolunghe o spine multiple.
- Il fusibile principale e gli interruttori devono essere ad una distanza di almeno 3 mm.

**⚠** Un cavo danneggiato deve essere sostituito solo da un elettricista qualificato autorizzato.

**⚠** Se il prodotto è difettoso, deve essere utilizzato solo dopo essere stato riparato! C'è il rischio di shock elettrico!

## Primo utilizzo

- Perché il prodotto sia pronto all'uso, prima di chiamare l'agente autorizzato per l'assistenza, assicurarsi che la sua collocazione e che le installazioni dell'alimentazione siano appropriate. Se non lo sono, chiamare un elettricista qualificato per eseguire tutte le regolazioni necessarie.
- Assicurarsi che le connessioni elettriche del prodotto siano secondo le istruzioni date nei capitoli pertinenti di questo manuale.

## Smaltimento del materiale da imballaggio

I materiali di imballaggio sono dannosi per i bambini. Conservare tutti i materiali dell'imballaggio in un posto sicuro fuori dalla portata dei bambini. I materiali di imballaggio della macchina sono prodotti con materie riciclabili. Smaltirli in modo conforme e secondo le istruzioni sul riciclo dei rifiuti. Non smaltirli

insieme ai normali rifiuti domestici.

## Trasporto della macchina

1. Scollegare la macchina dalla rete di alimentazione.
2. Rimuovere le connessioni di scarico per l'acqua (se presente) e camino.
3. Far scaricare completamente l'acqua rimanente prima del trasporto.

## Smaltimento della vecchia macchina

Liberarsi del vecchio apparecchio in modo semplice rispettando l'ambiente. Rivolgersi all'agente locale o a un centro per lo smaltimento dei rifiuti per avere informazioni sullo smaltimento della macchina.

Prima di smaltire il vecchio elettrodomestico, tagliare la spina dell'alimentazione e rendere inutilizzabile la chiusura dello sportello per evitare condizioni pericolose per i bambini.

### 3 Preparativi per l'asciugatura

#### Cose da fare per risparmiare energia:

- Assicurarsi di usare il prodotto alla sua capacità completa ma prestare attenzione a non superarla.
- Eseguire la centrifuga del bucato alla più alta velocità possibile quando lo si lava. Pertanto il tempo di asciugatura si abbrevia e si diminuisce il consumo energetico.
- Prestare attenzione ad asciugare lo stesso tipo di bucato insieme.
- Seguire le istruzioni del manuale utente per la selezione del programma.
- Assicurarsi che ci sia una distanza sufficiente sulla parte anteriore e posteriore dell'asciugatrice, per la circolazione dell'aria. Non bloccare la griglia sulla parte anteriore del prodotto.
- Non aprire lo sportello della macchina durante l'asciugatura se non è necessario. Se è necessario aprire lo sportello, prestare attenzione a non tenerlo aperto a lungo.
- Non inserire altra biancheria (bagnata) durante l'asciugatura.
- I pelucchi e le fibre rilasciati nell'aria dal bucato durante il ciclo di asciugatura vengono raccolti nel "Filtro antipelucchi". Assicurarsi di pulire sempre i filtri prima o dopo ogni asciugatura.
- Nei modelli a condensa, assicurarsi di pulire il condensatore regolarmente almeno una volta al mese o dopo ogni 15 cicli di asciugatura.
- Nei modelli a ventola, seguire le norme di collegamento del camino del manuale utente e prestare attenzione alla pulizia del camino.
- Durante l'asciugatura, ventilare bene l'ambiente in cui si trova l'asciugatrice.
- Per risparmiare energia nei modelli con lampadine, quando l'asciugatrice non è in uso, tenere lo sportello chiuso se il pulsante di accensione/spengimento è premuto (se l'asciugatrice è alimentata).

#### Indumenti idonei all'asciugatura in asciugatrice

- i** Seguire sempre le istruzioni sull'etichetta dell'indumento. Asciugare con la presente asciugatrice solo la biancheria la cui etichetta ne riporta l'idoneità ad essere asciugata in asciugatrice ed assicurarsi di selezionare un programma adeguato.



#### Indumenti non idonei all'asciugatura in asciugatrice

- Gli indumenti con accessori in metallo, quali fibbie di cinture e bottoni metallici, possono danneggiare l'asciugatrice.
- Non asciugare in asciugatrice articoli quali indumenti di lana o seta, calze di nylon, tessuti ricamati delicati, indumenti con accessori di metallo ed articoli come sacchi a pelo.
- Gli indumenti fatti con tessuti delicati e preziosi, così come le tende di pizzo, possono raggrinzirsi. Non asciugarli in asciugatrice!
- Non asciugare in asciugatrice articoli fatti con fibre ermetiche, quali cuscini e trapunte.
- Gli indumenti fatti con schiuma o gomma potrebbero deformarsi.
- Non asciugare nella macchina vestiti contenenti gomma.
- Non asciugare nell'asciugatrice vestiti esposti a petrolio, benzina o agenti combustibili o esplosivi, nemmeno se prima sono stati lavati.
- Non introdurre nell'asciugatrice bucato eccessivamente bagnato o sgocciolante.
- Gli articoli puliti o lavati con gasolio/olio combustibile, solventi per bucato a secco e altri materiali combustibili o esplosivi, nonché gli articoli che sono contaminati o macchiati con tali materiali non devono essere asciugati nel prodotto perché emettono vapore infiammabile o esplosivo.
- Non asciugare nell'asciugatrice i capi lavati con agenti chimici.
- Non asciugare nella macchina vestiti non lavati.
- Articoli sporchi di olio da cucina, acetone, alcol, olio combustibile, cherosene, smacchiatori, paraffina, cera e agenti per la rimozione della paraffina devono essere

lavati in acqua calda con una quantità extra di detersivo prima di essere asciugati nell'asciugatrice.

- Capi o cuscini con gommapiuma (schiuma di lattice), cuffiette per la doccia, tessuti waterproof, materiali con rinforzi in gomma e cuscini imbottiti con cuscinetti di gommapiuma non devono essere asciugati nell'asciugatrice.
- Non usare ammorbidente o prodotti che eliminano l'elettricità statica a meno che non sia consigliato dal produttore dell'ammorbidente o del prodotto.
- Non asciugare nell'asciugatrice biancheria intima rinforzata con parti in metallo. Se questi rinforzi in metallo si allentano e si rompono durante l'asciugatura, danneggiano l'asciugatrice.

### Preparazione dei capi da asciugare

- Controllare tutti i capi prima di caricarli nel prodotto per assicurarsi che non ci siano accendini, monete, articoli di metallo, aghi, ecc. nelle tasche o in altre parti.
- Ammorbidenti e prodotti simili devono essere usati secondo le istruzioni del produttore di tali prodotti.
- Tutto il bucato deve essere centrifugato alla velocità massima consentita dalla lavatrice per quel tipo di tessuto.
- Inoltre il bucato può essere aggrovigliato dopo il lavaggio. Separare il bucato prima di introdurlo nell'asciugatrice.
- Separare il bucato in base alla tipologia e allo spessore. Asciugare lo stesso tipo di bucato tutto insieme. Ad es.: tovaglioli e tovaglie sottili asciugano più rapidamente degli asciugamani spessi.

### Corretta capacità di carico

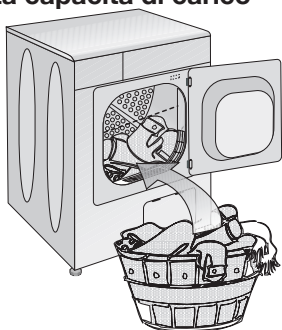

⚠ Vedere le informazioni fornite nelle "Tabella Selezione Programma". Avviare sempre il programma secondo la capacità massima di carico.

**i** Non è consigliabile introdurre nell'asciugatrice più bucato di quanto indicato in figura. L'asciugatura risulterà meno efficace se la macchina è troppo carica. Inoltre, la macchina e i capi potrebbero danneggiarsi.

**i** Inserire gli indumenti nel cestello sciolti, in

modo che non si aggroviglino.

**i** Articoli grandi (Per es.: lenzuola, coperte, tovaglie grandi) potrebbero arrotolarsi.

Arrestare l'asciugatrice 1-2 volte durante il ciclo di asciugatura per separare il bucato arrotolato.

I pesi seguenti vengono dati come esempio :

Articoli domestici	Pesi approssimativi ((g
Coperte di cotone ((matrimoniali	1500
(Coperte di cotone (singole	1000
(Lenzuola (matrimoniali	500
(Lenzuola (singole	350
Tovaglie grandi	700
Tovaglie piccole	250
Tovaglioli	100
Teli da bagno	700
Asciugamani	350
Indumenti	Pesi approssimativi ((g
Camicette	150
Camicie in cotone	300
Camicie	200
Abiti in cotone	500
Abiti	350
Jeans	700
(Fazzoletti (10 pezzi	100
T-Shirt	125

### Carico

- Aprire lo sportello di carico.
- Mettere il bucato sciolto dentro all'asciugatrice.
- Chiudere lo sportello di carico spingendolo. Fare attenzione a che non vi siano capi impigliati nello sportello.

# 4 Scelta del programma e funzionamento della lavatrice

## Quadro di comando

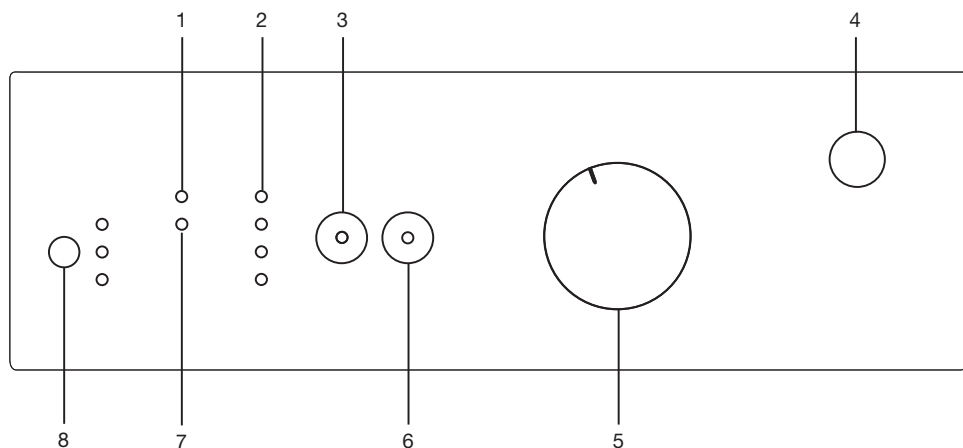

### 1. Spia di avviso pulizia filtro

La spia di avviso si accende quando il filtro è pieno.

### 2. Indicatore di follow-up del programma

Usato per seguire il progresso del programma corrente.

### 3. Bassa temperatura

Si usa per asciugare con basse temperature.

### 4. Pulsante accensione/spengimento

Usato per accendere e spegnere l'elettrodomestico.

### 5. Tasto selezione programma

Usato per selezionare un programma

### 6 - Pulsante avvio/pausa/annulla

Usato per avviare, mettere in pausa o annullare il programma.

### 7. Spia avvertenza serbatoio acqua\*

La spia di avviso si accende quando il serbatoio è pieno.

### 8. Tasto selezione ritardo di tempo \*

Usato per impostare il ritardo di tempo.

\* In base al modello del vostro elettrodomestico

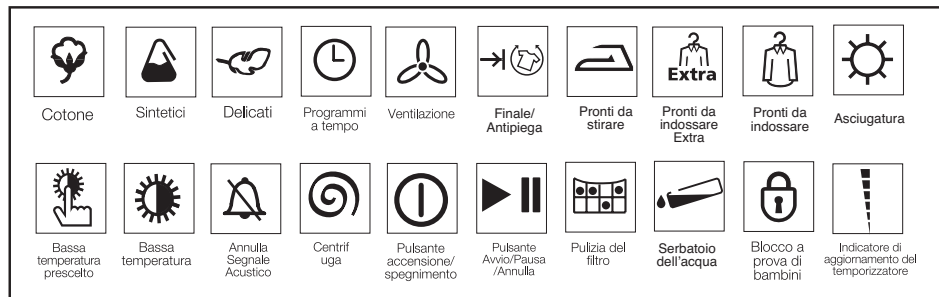

## Accensione della lavatrice

Preparare la lavatrice per la scelta del programma premendo il pulsante di accensione/spengimento.

**i** La pressione del pulsante di accensione/spengimento non significa necessariamente che il programma è avviato. Premere il pulsante "Avvio/Pausa/Annulla" della macchina per avviare il programma.

bucato.

**i** Per i sintetici è necessario premere il tasto «Bassa temperatura».

## Selezione del programma a tempo

Scegliere il programma a tempo adeguato dalla tabella in basso, che comprende anche le temperature di asciugatura espresse in gradi. Scegliere la durata desiderata con il tasto di selezione dei programmi a tempo.

Pronti da indossare Extra	Asciugatura ad alta temperatura solo per bucato di cotone. I tessuti spessi e multistrato (ad es. asciugamani, lenzuola, jeans) vengono asciugati in modo tale da non richiedere la stiratura prima di essere riposti nell'armadio.
Pronti da indossare	La biancheria normale (es. tovaglie, biancheria intima) viene asciugata in modo tale da non richiedere la stiratura prima di essere riposti nei cassetti.
Pronti da stirare	La biancheria normale (es. camicie, abiti) viene asciugata in modo da essere pronta per la stiratura.

**i** Per maggiori dettagli sui programmi, vedere la "Tabella di selezione del Programma"

## Programmi principali

### •Anti-grinze

Se non si estrae il bucato alla fine del programma, è possibile attivare un programma per evitare la formazione delle pieghe della durata di 2 ore. Questo programma fa ruotare la biancheria a intervalli di 600 secondi per evitare la formazione di pieghe.





### •Ventilazione

Per 10 minuti viene effettuata una ventilazione senza aria calda. Grazie a questo programma, che elimina gli odori sgradevoli, è possibile arieggiare quei capi che sono stati tenuti a lungo in ambienti chiusi.

### •Programmi a tempo

È possibile scegliere uno dei programmi a tempo da 10 minuti.....60 minuti ..... 80 minuti..... per raggiungere il livello di asciugatura finale desiderato. Asciugare la biancheria di cotone ad alte temperature e i sintetici e i delicati a temperature inferiori, a seconda del tipo di

## Programma di selezione e Tabella di consumo.

IT				
Tabella programma				
Programmi	Capacità (kg)	Velocità centrifuga di lavatrice (rpm)	Quantità approssimativa di umidità rimanente	Tempo di asciugatura (minuti)
<b>Cotone/Colorati</b>				
 Pronti da indossare	6	1000-1200	% 60	110
		800-900	% 70	130
	3	1000-1200	% 60	60-80
		800-900	% 70	80-110
 Pronti da stirare	6	1000-1200	% 60	80-110
		800-900	% 70	110
	3	1000-1200	% 60	40-60
		800-900	% 70	60-80
<b>Sintetici</b>				
 Pronti da indossare	3	800	% 40	40-60
		600	% 50	60-80
	1.5	800	% 40	20-40
		600	% 50	40-60
<b>Delicati</b>				
 Pronti da indossare	1.5	800	% 40	40
<b>Valori consumo elettricità</b>				
Programmi	(Capacità (kg)	Velocità centrifuga di lavatrice ((rpm	Quantità approssimativa di umidità rimanente	Valore consumo elettricità kWh
*Cotone lino pronti da indossare	6	1000	% 60	3.39
Cotone pronto da stirare	6	1000	% 60	2.90
Capi sintetici pronti da indossare	3	800	% 40	1.27

\* : Programma standard Etichetta Energia (EN 61121:2005)

Tutti i valori indicati nella tabella sono stati fissati in conformità con lo standard EN 61121:2005. Tali valori possono scostarsi dalla tabella a seconda del tipo di biancheria, dei giri di centrifuga, delle condizioni ambientali e delle oscillazioni di tensione.

## Funzioni ausiliarie

### Bassa temperatura

Questa funzione consente di asciugare a temperature inferiori e pertanto fa risparmiare energia.

La spia di avviso si accenderà quando si seleziona questa funzione.

**i** È necessario usare questa funzione quando si asciugano dei sintetici o dei delicati.

### Indicatori di avviso

**i** Gli indicatori di avviso possono differire in funzione del modello dell'asciugatrice.

### Pulizia del filtro

Una spia di avviso si accenderà per ricordare di effettuare la pulizia del filtro una volta terminato il programma.

**i** Se la spia di avviso relativa alla pulizia del filtro rimane accesa in continuazione fare riferimento ai « Suggestimenti per la soluzione dei problemi ».

### Serbatoio dell'acqua

Alla fine del programma, o quando il serbatoio è pieno d'acqua, si accenderà una spia di avviso.

La macchina smette di funzionare quando questa spia si accende durante un programma. Per riavviare la macchina, svuotare il serbatoio dell'acqua. Premere il pulsante « Avvio/Pausa/Cancella », per avviare il programma dopo aver svuotato il serbatoio.. La spia luminosa si spegne e il programma riprende.

### Avviare il programma

1. Premere il pulsante Avvio/Pausa Cancella, per avviare il programma.
2. il pulsante Avvio/Pausa Cancella si accenderà per indicare che il programma è iniziato.

### Indicatore di follow-up del programma a tempo

Una delle luci rimane accesa fintanto che il programma è attivo e mostra il tempo indicativo rimanente.

**i** Le spie sull'indicatore di follow-up del timer lampeggiano quando il blocco antibambino è attivo.

**i** Se più di una spia si accendono o lampeggiano allo stesso tempo, significa che c'è un malfunzionamento o un guasto (si veda Suggestimenti per la soluzione dei problemi).

### Cambiare le selezioni dopo che il programma è iniziato

È possibile usare questa funzione per asciugare il bucato con un programma diverso anche dopo aver avviato l'asciugatrice.

Ad esempio:

Premere e tenere premuto il tasto «Avvio/ Pausa/Annulla» per 3 secondi per selezionare il programma «80 minuti» invece del programma «60 minuti».

Selezionare il programma «80 minuti» ruotando la manopola del programma.

Premere il pulsante Avvio/Pausa Cancella, per

avviare il programma.

**i** Il programma selezionato per primo si avvierà anche se il tasto di selezione del programma viene spostato e se viene selezionata un'altra modalità di programma mentre la macchina è in funzione. Per modificare il programma di asciugatura, il programma in corso deve essere annullato. (si veda Fine del programma attraverso l'annullamento)

### Aggiungere/rimuovere la biancheria in modalità standby

Per aggiungere o estrarre del bucato una volta avviato il programma:

1. Premere il tasto Avvio/Pausa/Annulla per accendere la lavatrice in modalità standby. Il processo di asciugatura si arresterà.
2. Aprire lo sportello sulla posizione Pausa e richiuderlo dopo aver aggiunto o tolto la biancheria.
3. Premere il pulsante Avvio/Pausa Cancella, per avviare il programma.

**i** L'aggiunta di biancheria dopo l'avvio del processo di asciugatura potrebbe causare il mescolamento dei capi già asciutti con quelli bagnati, e ciò potrebbe portare alla presenza di capi ancora bagnati una volta finito il ciclo di asciugatura.

**i** Il bucato può essere aggiunto o estratto a piacimento durante il ciclo di asciugatura, ma dal momento che ciò interromperebbe l'asciugatura, la durata e del programma e il consumo di energia aumenterebbero. Pertanto si consiglia di aggiungere il bucato prima di aver avviato il programma di asciugatura.

### Blocco a prova di bambini

Il blocco antibambino viene fornito per evitare interruzioni al programma a causa della pressione dei tasti durante il programma. Lo sportello di carico e tutti i tasti tranne il tasto « On/Off » sul quadro sono disattivati se il blocco antibambino è attivo.

Per attivare il blocco antibambino, premere contemporaneamente i tasti «Avvia/Pausa/Annulla» e «Bassa temperatura» per 3 secondi. Per avviare un nuovo programma una volta che il precedente è terminato, o per interrompere il programma, il blocco antibambino deve essere disattivato. Per disattivare il blocco antibambino, premere gli stessi tasti per 3 sec.

**i** Quando la funzione chiusura a prova di bambino è attivata, una delle spie sull'indicatore di follow up del programma lampeggerà.

**i** Il blocco bambini è disattivato quando l'elettrodomestico è riavviato premendo il pulsante di accensione/spegnimento.

### Fine del programma attraverso l'annullamento.

Il programma che è selezionato la prima volta, si avvierà anche se il tasto del programma selezionato cambia posizione. Dopo aver attivato "Annulla programma" è possibile selezionare e avviare un nuovo programma per cambiare il programma di asciugatura.

Per annullare un programma selezionato:

- Premere il pulsante “Avvio/Pausa/Annulla” per almeno 3 secondi. Le spie di avviso «Pulizia filtro», «Serbatoio acqua» e «0» sull'indicatore di follow-up del programma si illumineranno alla fine di questo tempo a scopo di reminder.

⚠ Dal momento che l'interno della macchina può essere molto caldo quando si annulla un programma mentre la macchina è in funzione, attivare il programma di ventilazione per raffreddarlo.

⚠ Se la macchina si ferma durante un programma di asciugatura e se la posizione della manopola di scelta del programma è cambiata, si sentirà un segnale audio (se la funzione “Annulla avvertenza audio” non è selezionata).

La macchina non si avvia anche se viene premuto il tasto “Avvio/Pausa/Cancel”, a meno che la manopola di scelta del programma torni al programma iniziale. Per modificare il programma di asciugatura, il programma in pausa deve essere annullato.

- ❗ Se non si estrae il bucato alla fine del programma, è possibile attivare un programma per evitare la formazione delle pieghe della durata di 2 ore.
- ❗ Pulire il filtro dopo ogni asciugatura (si veda Pulizia filtro).
- ❗ Svuotare il serbatoio dell'acqua dopo ogni asciugatura (Si veda Serbatoio dell'acqua).

## Fine del programma

Le spie di avviso «Pulizia filtro», «Serbatoio acqua» e «0» sull'indicatore di follow-up del programma si illumineranno alla fine del programma. Lo sportello può essere aperto e la macchina è pronta quindi per un nuovo programma.

Premere il pulsante di accensione/spengimento per spegnere la lavatrice.

## Specifiche tecniche

IT

Altezza (regolabile)	85,0 cm
Larghezza	59,5 cm
Profondità	54 cm
Capacità (max.)	6 kg
Peso (netto)	31 kg
Tensione	Vedere etichetta tipo
Ingresso alimentazione nominale	
Codice modello	

L'etichetta riportante il tipo si trova dietro allo sportello di carico



## 5 Manutenzione e pulizia

### Filtro di copertura

I pelucchi e le fibre rilasciati nell'aria dal bucato durante il ciclo di asciugatura vengono raccolti nel «Filtro di Copertura».

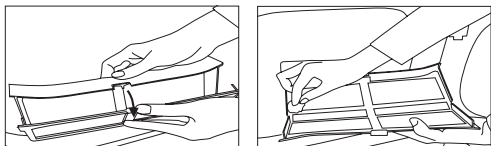
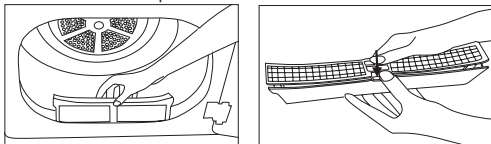

**i** Tali fibre e pelucchi si formano generalmente durante l'utilizzo e durante il lavaggio.

**i** Pulire sempre il filtro dopo ogni ciclo di asciugatura.

**i** È possibile pulire il filtro e la zona circostante con un aspirapolvere.

Per pulire il filtro:

1. Aprire lo sportello di carico.
2. Rimuovere il filtro di copertura tirandolo verso l'alto e aprire il filtro.
3. Togliere i pelucchi, le fibre e gli sfilacci di cotone con la mano o con un panno soffice.
4. Chiudere il filtro e rimetterlo a posto.

**i** Possono verificarsi intasamenti sulla superficie del filtro dopo aver usato per un po' di tempo l'elettrodomestico; se ciò si verifica, lavare sempre il filtro con acqua e asciugarlo prima di usarlo di nuovo.

### Sensore (modelli con sensore)

Vi sono sensori di umidità nella asciugatrice che rilevano il grado di umidità del bucato.

Per pulire il sensore:

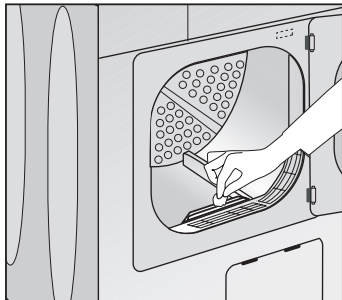

1. Aprire lo sportello per caricare l'asciugatrice.
2. Lasciare che la macchina si raffreddi se è stata effettuata l'asciugatura.
3. Pulire i sensori metallici con un panno morbido imbevuto di aceto, quindi asciugarli.

**i** Pulire i sensori metallici 4 volte all'anno.

**⚠** Per questo tipo di pulizia non usare mai solventi, detersivi o sostanze simili, in quanto questi materiali potrebbero incendiarsi ed esplodere!

### Serbatoio acqua (prodotti dotati di condensatore):

L'umidità contenuta nella biancheria bagnata viene estratta dalla biancheria e condensata. Svuotare il serbatoio dell'acqua dopo ogni asciugatura o durante l'asciugatura se si illumina la spia di avviso «Serbatoio acqua».

**i** L'acqua contenuta nel serbatoio può essere usata nei ferri da stiro a vapore o negli umidificatori per aria.

**⚠** L'acqua di condensa non è potabile!

**⚠** Non estrarre mai il serbatoio dell'acqua quando il programma è in funzione!

Il serbatoio dell'acqua può trovarsi in due posizioni diverse, come indicato in basso, a seconda del modello della asciugatrice.

- All'interno del cassetto sul quadro
  - Dietro alla copertura della placca paracolpi
- Se ci si dimentica di svuotare il serbatoio dell'acqua, l'asciugatrice si fermerà durante il seguente ciclo di asciugatura quando il serbatoio sarà pieno e la spia di avviso «Serbatoio acqua» sarà accesa. Se si dovesse verificare ciò, premere il tasto «Avvia/Pausa/Annulla» per riprendere il ciclo di asciugatura dopo aver svuotato il serbatoio dell'acqua.

Per svuotare il serbatoio dell'acqua:

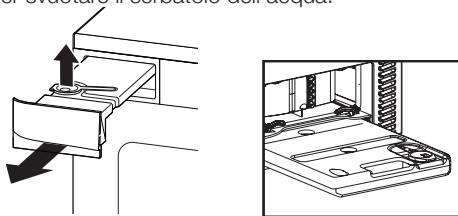

1. Rimuovere delicatamente il serbatoio dell'acqua aprendo la copertura della placca paracolpi o tirando il cassetto.
2. Scaricare l'acqua aprendo il coperchio del serbatoio dell'acqua.
3. Se vi è un accumulo di pelucchi nella copertura del serbatoio dell'acqua, pulirlo e poi premerlo per richiuderlo.
4. Rimettere a posto il serbatoio dell'acqua.

### Per il condensatore (prodotti con condensatore)

L'aria calda e umida viene raffreddata nel condensatore con l'aria fredda presente nell'ambiente. Così l'aria umida che circola nell'asciugatrice viene condensata e poi pompata nel serbatoio.

**i** Pulire il condensatore ogni 15 cicli di asciugatura oppure una volta al mese.

Per pulire il condensatore:

1. Se è stato effettuato un ciclo di asciugatura, aprire lo sportello del prodotto e attendere che si raffreddi.
2. Sbloccare i 4 blocchi del condensatore prima di aprire la placca paracolpi.
3. Tirare fuori il condensatore.
4. Pulire il condensatore con acqua pressurizzata ed attendere finché non si è scolata del tutto.
5. Rimettere a posto il condensatore con il lato contrassegnato con «Top» rivolto verso l'alto. Bloccare i 4 blocchi del condensatore. Assicurarsi che il blocco rosso sull'angolo superiore destro sia agganciato in modo sicuro.
6. Chiudere il coperchio della placca paracolpi.

Chiudere bene e controllare le chiusure. Sono bloccate?

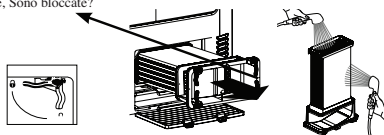

## 6 Suggerimenti per la soluzione dei problemi

Problema	Causa	Spiegazione / Suggerimento
Il processo di asciugatura richiede troppo tempo.	Il filtro di copertura e il cassetto del filtro potrebbero non essere stati puliti.	* Le reti del filtro possono essere bloccate. Lavare con acqua. .
Alla fine dell'asciugatura il bucato esce ancora bagnato.	* Il filtro di copertura e il cassetto del filtro potrebbero non essere stati puliti. * Potrebbe essere stata caricata una quantità eccessiva di bucato.	* Le reti del filtro possono essere bloccate. Lavare con acqua. * Non sovraccaricare la macchina.
La macchina non si accende o il programma non parte. La macchina non si attiva quando viene impostata.	* Potrebbe non essere collegata alla presa di corrente. * Lo sportello di carico potrebbe essere aperto. * Il programma potrebbe non essere stato impostato o il tasto «Avvio/Pausa/Annulla» potrebbe non essere stato premuto. * Potrebbe essere stato attivato il «Blocco antibambino». * Il coperchio del condensatore, nei modelli con condensatore, potrebbe non essere adeguatamente chiuso.	* Accertarsi che la macchina sia collegata alla corrente. * Verificare che lo sportello di carico sia chiuso correttamente. * Accertarsi che il programma sia stato impostato che non sia in modalità «Pausa». * Disattivare la chiusura antibambino. * Assicurarsi che il coperchio del condensatore e il blocco rosso siano agganciati in modo sicuro.
Il programma si è interrotto senza nessuna causa.	* Lo sportello di carico potrebbe essere aperto. * Potrebbe mancare la corrente.	* Verificare che lo sportello di carico sia chiuso correttamente. -Premere il tasto Avvio/Pausa/Annulla
Il bucato si è ristretto, infeltrito o deteriorato.	* Potrebbe non essere stato usato un programma adeguato per il tipo di bucato.	* Asciugare solo la biancheria idonea all'uso in asciugatrice, dopo aver controllato le etichette sui capi. * Selezionare un programma a bassa temperatura adatto al tipo di capi da asciugare.
La luce del cestello non si accende. (per i modelli dotati di illuminazione)	* La macchina potrebbe non essere stata avviata col tasto On/Off. * La lampadina potrebbe essersi bruciata.	* Accertarsi che la macchina sia accesa. * Chiamare l'assistenza autorizzata per sostituire la lampadina.
La spia «Fine/Antipiega» lampeggia.	* Potrebbe essere stato attivato il programma antipiega della durata di 2 ore.	* Spegnerne la macchina e togliere la biancheria.
La spia «Fine/Antipiega» è accesa.	* Il programma è giunto al termine.	* Spegnerne la macchina e togliere la biancheria.
La spia «Asciugatura» lampeggia.	* Si è verificato un guasto al sensore di calore. La macchina termina il programma senza riscaldarsi.	* Spegnerne la macchina e togliere la biancheria. Chiamare l'assistenza autorizzata.
La spia «Pulizia filtro» lampeggia.	* Il filtro potrebbe non essere stato pulito.	* Pulire il filtro di copertura.
Anche per prodotti dotati di condensatore		
La spia di avviso «Serbatoio acqua» è accesa.	* Il serbatoio potrebbe essere pieno. * Il programma Antipiega potrebbe essere in corso.	* Svuotare il serbatoio dell'acqua.
La spia «Pulizia condensatore» è accesa.	* Il cassetto del filtro/il condensatore potrebbe non essere stato pulito.	* Pulire i filtri nel cassetto condensatore/filtro posti sotto alla placca paracolpi.

 Chiamare l'assistenza autorizzata se il problema persiste.



## Leia este manual antes do funcionamento inicial do produto!

Caro Cliente,

Esperamos que o seu produto, o qual foi fabricado em infraestruturas modernas e testado através de um processo de controlo de qualidade lhe proporcione resultados muito bons.

Aconselhamo-lo(a) a ler cuidadosamente todo este manual antes de utilizar o seu produto e guardá-lo para referência futura.

### Este manual do utilizador irá







Ajudá-lo(a)-á a utilizar a sua máquina de uma forma mais rápida e mais segura.

- Leia o manual do utilizador antes de instalar e iniciar a sua máquina.
- Preste, fundamentalmente, atenção às instruções relativas à segurança.
- Guarde este Manual de utilizador num local de fácil acesso para consultas futuras.
- Por favor, leia todos os documentos adicionais fornecidos com o seu produto.

Lembre-se de que este Manual do utilizador é também aplicável a muitos outros modelos.

### Explicação dos símbolos

Ao longo deste Manual de utilizador são utilizados os seguintes símbolos:

-  Informação importante sobre segurança. Aviso para situações de perigo respeitantes à vida e à propriedade.
-  Cuidado; Aviso referente à voltagem.
-  Cuidado; Aviso sobre perigo de incêndio.
-  Cuidado; Aviso sobre superfícies quentes.
-  Leia as instruções.
-  Informação útil.. Informações importantes ou conselhos úteis a respeito da utilização.



Este aparelho está marcado com o símbolo da triagem selectiva relativa aos resíduos de equipamentos eléctricos e electrónicos. Isso significa que este produto deve ser abrangido por um sistema de colecta selectiva de acordo com a directiva europeia 2002/96/CE para que possa ser reciclado ou desmantelado a fim de reduzir qualquer efeito sobre o ambiente Para mais informações, pode contactar as suas entidades locais ou regionais. Os produtos electrónicos que não tenham sido abrangidos por uma triagem selectiva são potencialmente perigosos para o ambiente e a saúde humana em virtude da presença de substâncias perigosas.

# 1 Informação importante sobre segurança

Esta seção inclui informações sobre segurança que ajudarão na proteção de riscos de ferimentos pessoais ou danos materiais. A não-observância dessas instruções poderão fazer com que qualquer garantia e compromisso de confiabilidade seja anulado.

## Segurança geral

- Nunca coloque a máquina sobre um piso coberto por tapete, caso contrário, a falta de fluxo de ar abaixo da máquina pode provocar o aquecimento das partes eléctricas. Isto pode acarretar problemas com a sua máquina.
- Se o cabo de alimentação ou a ficha eléctrica estiverem danificados, deve chamar o Agente da assistência autorizada para os reparar.
- O produto não deve estar ligado à tomada durante a os trabalhos de instalação, manutenção ou reparo. Tais trabalho devem sempre ser efectuados pela assistência técnica. O fabricante não deverá ser responsabilizado por danos provocados por procedimentos realizados por pessoas não autorizadas.
- Ligue o produto à uma tomada de terra protegida por um fusível de capacidade apropriada, conforme definido na tabela das especificações técnicas.
- Utilize o seu produto em temperaturas entre +5°C e +35°C.
- Não use dispositivos eléctricos no produto.
- Não ligue a saída de ar do produto à chaminés ou exaustores que sejam utilizados para extrair o fumo de dispositivos que funcionam a gás ou outros tipos de combustível.
- Deve providenciar uma ventilação adequada para prevenir a exaustão de gases de dispositivos que funcionam com outros tipos de combustível, incluindo a chama aberta a partir da acumulação no compartimento devido ao efeito de contra-explão.
- Limpe sempre o filtro para borbotos antes ou depois de cada carregamento.
- Nunca utilize a secadora sem ter o filtro para borbotos instalado.
- Não permita a acumulação de fibras, pó ou sujidade ao redor da saída de exaustão e nas áreas adjacentes.
- A ficha do cabo de alimentação deve estar acessível após a instalação.
- Não use cabos de extensão, fichas múltiplas ou adaptadores para ligar a secadora à electricidade, a fim de diminuir o risco de choque eléctrico.
- Não faça qualquer alteração na ficha eléctrica fornecida com o produto. Se ela não for compatível com o tomada, chame um electricista qualificado para mudar a tomada para uma apropriada.
- Os itens limpos ou lavados com combustível/gasóleo, solventes e outros materiais combustíveis ou explosivos, bem como os itens que estão contaminados ou manchados com tais materiais, não devem ser secos na máquina, já que eles emitem vapor explosivo ou inflamável.
- Não seque itens limpos com químicos industriais na secadora.
- Não seque itens não lavados no secado de tambor.
- Itens sujos com óleo de cozinha, acetona, álcool, gasóleo, querosene, removedor de nódoas, terebentina e removedores com parafina, devem ser lavados em água quente com bastante detergente antes de serem secos na secadora.
- Vestuário ou almofadas reforçados com esponja de borracha (látex), toucas de banho, têxteis resistentes a água, materiais com reforço de borracha e ombreiras de esponja de borracha, não devem ser secos na secadora.
- Não use amaciadores de tecidos ou produtos anti-estática, a menos que seja recomendado pelo fabricante do produto ou do amaciador de tecido.
- Este produto deverá estar ligado à terra. A instalação à terra diminui o risco de choque eléctrico, ao abrir um caminho com baixa resistência para o fluxo de electricidade, no caso de avaria ou mau funcionamento. O cabo de alimentação deste produto está equipado com um condutor e uma ficha de terra, que permite ligar o produto à terra. Esta ficha deve ser instalada apropriadamente e introduzida numa tomada de terra, de acordo com as leis e regulamentos locais.
- Não instale o produto atrás de uma porta com um bloqueio, porta deslizante ou uma porta que tenha uma dobradiça contra a dobradiça da secadora.
- Não instale ou deixe este produto em locais onde poderá ficar exposto às condições exteriores.
- Não interfira com os controlos.
- Não realize qualquer reparo ou procedimento de substituição de peças no produto, mesmo se souber ou tiver habilidade para isso, a menos que seja claramente sugerido nas instruções sobre o funcionamento ou no manual de assistência publicado.
- O interior e a conduta de exaustão do produto deve ser limpa periodicamente pelo pessoal da assistência técnica qualificada.
- Uma ligação errada do condutor de terra do produto, pode causar risco de choque eléctrico. Se tiver qualquer suspeita sobre a ligação à terra, deixe que a mesma seja verificada por um electricista qualificado, ou representante da assistência ou o pessoal da assistência.
- Não toque na máquina quando o tambor estiver a rodar.
- Desligue a máquina da tomada quando não estiver em uso.

- Nunca lave o equipamento com água! Há risco de choque eléctrico! Desligue-a sempre da corrente antes de proceder a limpeza.
- Nunca toque na ficha com as mãos húmidas. Nunca puxe pelo cabo para retirar da tomada, mas sempre e apenas pela ficha. Não opere a máquina se o cabo de alimentação ou a ficha estiverem danificados!
- Nunca tente reparar a máquina por conta própria, caso contrário, colocará a sua vida e a dos outros em risco.
- Para problemas de funcionamento que não podem ser resolvidos pela informação no manual de instruções: Desligue a máquina, retire a ficha, feche a torneira de água e contacte um agente da assistência autorizada.
- Não interrompa a secadora antes do término do ciclo de secagem, a menos que retire toda a roupa rapidamente da secadora, para a estender e dissipar o calor.
- Remova a porta do compartimento de secagem antes de dismantelar ou eliminar o produto.
- A fase final do ciclo de secagem (ciclo de arrefecimento) ocorre sem aplicação de calor, para assegurar que os itens sejam deixados a uma temperatura que não os danifique.
- Os amaciadores de tecido ou produtos semelhantes, devem ser usados conforme especificado pelas instruções do fabricante do amaciador.
- Roupa interior que contenha reforços metálicos não deverá ser colocada numa secadora. Podem ocorrer danos à secadora se os reforços metálicos se soltarem durante o processo de secagem.
- Verifique todas as roupas quanto a isqueiros, moedas, peças de metal, agulhas esquecidas, antes de carregar.
- Sempre que a sua máquina de secar não estiver em uso ou após retirar as roupas quando o processo de secagem estiver terminado, desligue-a utilizando o botão On/Off." Nos casos em que o botão On/Off estiver ligado (enquanto a máquina de secar está ligada à alimentação), mantenha a porta da máquina de secar fechada.

### **Utilização pretendida**

- Este produto foi projectado para uso doméstico. Não deve ser usado para outras finalidades.
- Use o produto apenas para secar roupas que tenha a indicação na etiqueta.
- Seque apenas no seu produto, aqueles artigos que estejam relacionados neste manual.
- Este produto não está concebido para uso por pessoas (incluindo crianças) com reduzidas capacidades físicas, sensoriais ou mentais, a menos que sejam supervisionadas por uma pessoa responsável pela sua segurança ou que as instrua apropriadamente sobre a utilização do produto.

### **Segurança das crianças**

- Os aparelhos eléctricos são perigosos para as crianças. Mantenha as crianças afastadas da máquina quanto esta estiver em funcionamento. Não as deixe mexer na máquina.
- Os materiais de embalagem são perigosos para as crianças. Mantenha os materiais da embalagem fora do alcance das crianças ou elimine-os de acordo com as normas sobre o lixo.
- Não permita que as crianças sentem/montem na máquina ou que entrem na mesma.
- As crianças devem ser supervisionadas para assegurar que não brinquem com o produto.
- Feche a porta de carregamento quando sair do sítio onde a máquina está localizada.

## 2 Instalação

Consulte o Agente da assistência autorizada mais próximo para a instalação do seu produto.

- i** A preparação do local e a instalação eléctrica do produto é de responsabilidade do cliente.
- ⚠** A instalação e as ligações eléctricas devem ser realizadas por pessoal qualificado.
- ⚠** Antes da instalação, verifique visualmente se o produto tem algum defeito. Se tiver, não deve ser instalado. Produtos danificados poderão trazer riscos à sua segurança.

### Local apropriado para instalação

- Instale o produto em ambientes que não apresentem riscos de congelação e numa posição estável e nivelada.
- Utilize o seu produto num ambiente limpo e bem ventilado.
- Não bloqueie os canais de ventilação na frente e por baixo do produto com materiais tipo tapetes felpudos e placas de madeira.
- Não coloque o seu produto sobre um tapete felpudo ou sobre superfícies semelhantes.
- Não instale o produto atrás de uma porta com trinco, porta deslizante ou porta com dobradiça que possam tocar no produto.
- Uma vez que o produto esteja instalado, deve permanecer no mesmo local onde as instalações foram feitas. Ao instalar o produto, certifique-se de que a parede traseira não toca em nada (torneira, tomada) e preste também atenção ao instalar o produto num local onde ficará permanentemente.
- ⚠** Não pose o produto em cima do cabo de alimentação.
- Mantenha uma distância mínima de 1,5 cm das paredes de outras mobílias.

### Instalação da bancada inferior

- Uma peça especial (Peça nº: 295.970 0100) que substitui o acabamento superior pode ser fornecida e instalada pelo Agente de assistência autorizado para que a máquina possa ser usada por baixo de uma bancada ou num armário. Nunca deverá funcionar sem o acabamento superior.
- Deixe pelo menos 3 cm de espaço entre as paredes laterais e traseiras do produto e as paredes da bancada/armário quando instalar o seu produto sob uma bancada ou num armário.

### Montagem sobre uma máquina de lavar

- Deve ser utilizado um dispositivo de adaptação entre as duas máquinas ao instalar sobre uma máquina de lavar. O suporte (Peça nº 296 280 0100 branco/296 280 0200 cinza) deve ser instalado pelo Agente da assistência autorizada.
- Coloque o produto sobre um piso firme. Se tiver que ser colocada em cima de uma máquina de lavar, o peso aproximado das duas máquinas pode atingir 180 kg quando estiverem cheias. Por isso, o piso deve ser

capaz de suportar a carga!

### Mangueira de ventilação e ligação (para produtos equipados com uma ventilação de saída)

A mangueira de ventilação permite a exaustão do ar do interior da máquina  
A secadora por ventilação possui 1 saída de ar. Podem ser usados tubos de alumínio ou de metal inoxidável em vez de uma mangueira. O diâmetro do tubo deve ser no mínimo de 10 cm. Os comprimentos máximos do tubo e da mangueira são dados na tabela abaixo.

	Mangueira	Tubo
Comprimento máximo	4 m	5 m
1 cotovelo 45°	-1.0 m	-0.3 m
1 cotovelo 90°	-1.8 m	-0.6 m
1 cotovelo 90° curto		-2.7 m
1 passagem de parede	-2,0 m	-2,0 m

- i** Cada cotovelo e outras passagens deverão ser deduzidos do comprimento máximo acima mencionado.

Para ligar uma mangueira de ventilação;

1. Ligue a mangueira da saída de ar à peça separadora da mangueira, rodando-a no sentido horário.
  2. Realize as passagens da mangueira conforme mostrado abaixo.
- i** A exaustão do ar húmido da secadora para dentro do compartimento é inconveniente. Pode danificar as paredes e a mobília no compartimento.
  - i** A mangueira de ventilação pode ser conduzida para o exterior através de uma janela ou pode ser ligada à saída de ar na casa de banho.
  - i** A mangueira de saída de ar deve ser encaminhada directamente para o exterior. Deve ter poucos cotovelos, para não dificultar a ventilação do ar.
  - i** Para evitar a acumulação de água na mangueira, certifique-se de que ela não está dobrada no chão.

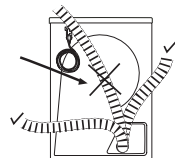
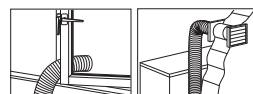
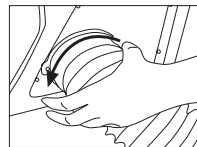
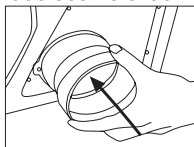



**⚠** A mangueira de ventilação não deverá ser ligada ao exaustor de um fogão ou de uma lareira.

**⚠** Não utilize o seu produto ao mesmo tempo que com aquecedores, tais como fogão a gás ou a carvão. O fluxo de ar pode incendiar o exaustor.

### Ligação à descarga de água (Produtos com um condensador);

Nos produtos equipados com um condensador, a água acumulada durante o ciclo de secagem é recolhida no reservatório de água. Deve descarregar a água acumulada após cada ciclo de secagem.

Pode descarregar directamente a água acumulada através da mangueira de descarga de água fornecida com o produto, em vez de descarregar periodicamente a água recolhida no reservatório de água.

Ligação da mangueira de descarga de água;

1. Puxe a mangueira pela sua extremidade para a remover do produto. Não use ferramentas para retirar a mangueira. Ligue o adaptador da mangueira de descarga à ponta desta mangueira.
2. Ligue a mangueira especial de descarga, fornecida com o produto, ao dispositivo adaptador da mangueira.
3. Ligue a outra extremidade da mangueira de descarga directamente à rede de esgoto ou ao lavatório. A adaptação deve estar sempre segura, em qualquer tipo de ligação. A sua casa pode ficar inundada se a mangueira sair do seu compartimento durante a descarga de água.

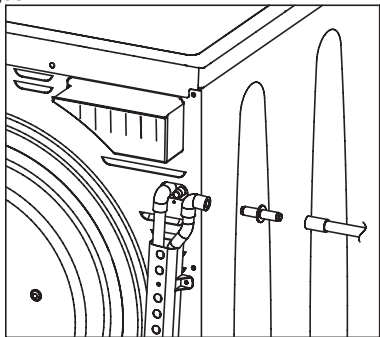

**i** Quando direccionar a descarga de água para fora, a luz de aviso "Reservatório de água" acenderá no fim de cada programa.

Importante:

- A mangueira deverá ser ligada a uma altura de, no máximo, 80 cm.
- Certifique-se de que mangueira não está apertada ou dobrada.
- A extremidade da mangueira não deverá ser dobrada, pisada e não deverá ficar esmagada entre o escoadouro e o produto.

### Ligação da mangueira de descarga da água para modelos com reservatório de água no fundo;

O tubo de ligação à descarga de água é na parte inferior da sua máquina.

1. Remova o suporte e a capa de borracha.
2. Ligue a mangueira de descarga e recolha o suporte na sua posição.

Importante:

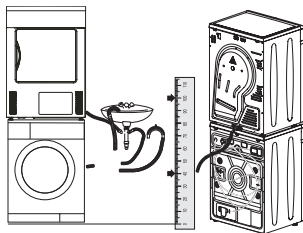
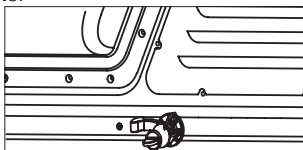

**i** Não há qualquer bomba na máquina, por isso, assegure-se de que a mangueira esteja posicionada para permitir o fluxo da água facilitado.

**i** A extremidade da mangueira nunca deve ser mais alta do que o nível da saída de água na máquina. Caso contrário, a luz de "reservatório cheio" da sua máquina acenderá e interromperá o programa.

**i** Se a secadora estiver montada sobre a máquina de lavar através de suportes, é recomendado o uso de mangueira de descarga de água. A mangueira de descarga deve ser direccionada para baixo, conforme mostrado na figura.

### Ajuste dos pés

Para assegurar que o seu produto funcione mais silenciosamente e sem vibrações, deve estar nivelado e equilibrado sobre os seus pés. Os pés frontais do seu produto devem estar ajustados. Equilibre a máquina ajustando os pés.

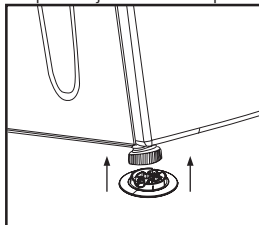

1. Desaperte os pés manualmente.
2. Ajuste os pés até que o produto esteja nivelado e firme no solo.

**i** Não use qualquer tipo de ferramenta para apertar os pés ajustáveis, caso contrário,

**i** podem ser danificados.  
Nunca remova os pés ajustáveis dos seus compartimentos.

As 2 peças plásticas fornecidas juntamente com o manual do utilizador, impedem a sua máquina de deslizar sob as superfícies molhadas ou escorregadias. Para instalar as partes plásticas:

1. Incline o seu produto para trás.
2. Fixe as partes plásticas nos pés frontais ajustáveis. Pressione as partes plásticas para os mover para os seus lugares.
3. Verifique novamente o equilíbrio do seu produto e reajuste os pés ajustáveis, se necessário.

### **Ligação eléctrica**

Ligue a máquina à uma tomada de terra protegida por um fusível de capacidade apropriada, conforme definido na tabela das especificações técnicas. A nossa empresa não deverá ser responsabilizada por algum dano que possa surgir pela máquina ter sido utilizada num circuito sem uma ligação à terra.

- A ligação deve estar em conformidade com os regulamentos nacionais.
- Se o valor corrente do fusível ou interruptor na casa for menos do que 16 Amps, peça a um electricista qualificado para instalar um fusível de 16 Amps.
- A ficha do cabo de alimentação deve estar acessível após a instalação.
- A voltagem e o fusível ou interruptor de protecção estão especificados na secção “Especificações Técnicas”.
- A voltagem especificada deve ser igual a voltagem eléctrica da sua casa.
- Não faça ligações através de cabos de extensão ou fichas múltiplas.
- O fusível principal e os interruptores devem ter uma distância mínima de contacto de 3 mm.

**⚠** Um cabo de alimentação danificado deve ser substituído por um electricista qualificado.

**⚠** Se o produto estiver com defeito, não deve ser utilizado antes de ser reparado! Há risco de choque eléctrico!

### **Primeira utilização**

- Para ter o produto pronto para o funcionamento antes de chamar o agente da assistência autorizada, certifique-se de que o local e as instalações eléctricas são adequados. Não não forem, chame um electricista qualificado para efectuar os arranjos necessários.
- Certifique-se de que as ligações eléctricas do produto estão em conformidade com as instruções fornecidas nos capítulos correspondentes deste manual.

### **Eliminação do material de embalagem**

Os materiais de embalagem são perigosos para as crianças. Guarde os materiais de embalagem num local seguro, fora do alcance de crianças.

Os materiais de embalagem do seu produto são fabricados a partir de materiais recicláveis. Separe-os e elimine-os de forma apropriada de acordo com as instruções sobre o lixo reciclável.

Não os elimine juntamente com o lixo doméstico normal.

### **Transporte da máquina**

1. Desligue a ficha da máquina da tomada.
2. Remova a mangueira de água (se houver) e as ligações ao exaustor.
3. Descarregue completamente a água da máquina antes do transporte.

### **Eliminação da sua máquina velha**

Elimine a sua máquina velha de um modo que não prejudique o ambiente.

Consulte o seu agente local ou o centro de recolha de resíduos sólidos da sua área para saber como se desfazer da sua máquina.

Antes de eliminar a sua máquina velha, corte a ficha do cabo de alimentação e deixe o trinco da porta de carregamento inutilizado, para evitar condições perigosas para as crianças.

### 3 Preparações iniciais para secagem

#### Coisas que podem ser feitas para poupar energia:

- Certifique-se de que opera o seu produto com a capacidade total, mas preste atenção para não a exceder.
- Centrifuge a sua roupa na velocidade mais alta possível ao lavá-la. Assim, o tempo de secagem é encurtado e o consumo de energia diminuído.
- Preste atenção para secar conjuntamente os mesmos tipos de roupa.
- Siga as instruções no manual do utilizador para a selecção do programa.
- Certifique-se de providenciar um espaço livre suficiente na frente e atrás da secadora, para a circulação do ar. Não bloqueie a grelha na parte frontal do produto.
- Não abra a porta da máquina durante a secagem, a menos que seja necessário. Se tiver mesmo que abrir a porta, procure mantê-la aberta o menos tempo possível.
- Não adicione nova roupa (húmida) durante a secagem.
- Os borbotos e as fibras libertadas da roupa para o ar durante o ciclo de secagem são recolhidos no “Filtro para borbotos”. Procure limpar os filtros antes e após cada secagem.
- Em modelos com condensador, certifique-se de que limpa regularmente o condensador pelo menos uma vez por mês ou após cada 15 ciclos de secagem.
- Nos modelos ventilados, siga as regras de ligação do mexaustor no manual do utilizador e preste atenção à limpeza do exaustor.
- Ventile bem o compartimento onde a secadora for colocada, durante a secagem.
- Para poupar energia nos modelos com lâmpadas, nos momentos em que a sua máquina de secar não estiver a ser utilizada, mantenha a porta fechada se o botão On/Off estiver pressionado (se a máquina de secar estiver ligada à alimentação).

#### Roupa apropriada para secagem na máquina

- i** Siga sempre as sugestões nas etiquetas das roupas. Seque apenas a roupa que tenha a etiqueta a dizer que se pode secar numa secadora e certifique-se de que selecciona o programa apropriado.



#### Roupa inapropriada para secagem na máquina

- As roupas para lavar com metais pregados, tais como fivelas de cintos e botões de metal podem danificar a sua secadora.
- Não seque na secadora itens tais como roupas de lã e de seda e meias de nylon, tecidos bordados delicados, roupas com acessórios em metal e outros, como sacos-cama.
- A roupa feita de tecidos valiosos e delicados, assim como cortinas de rendas, podem ficar amarrotados. Não os seque na secadora!
- Não seque itens feitos de fibras herméticas, tais como travesseiros e colchas na secadora.
- As roupas feitas de esponja ou borracha podem ficar deformadas.
- Não seque na secadora roupas que contêm borracha.
- Não seque na secadora roupas expostas ao petróleo, óleo, combustível ou agentes explosivos, mesmo que tenham sido lavados antes.
- Roupas demasiadamente molhadas ou a pingar água não devem ser colocadas na secadora.
- Os itens limpos ou lavados com combustível/gasóleo, solventes e outros materiais combustíveis ou explosivos, bem como os itens que estão contaminados ou manchados com tais materiais, não devem ser secos na máquina, já que eles emitem vapor explosivo ou inflamável.
- Não seque itens limpos com químicos industriais na secadora.
- Não seque na secadora roupas não lavadas.
- Itens sujos com óleo de cozinha, acetona, álcool, gasóleo, querosene, removedor de nódoas, terebentina e removedores com parafina, devem ser lavados em água quente com bastante detergente antes de serem secos na secadora.
- Vestuário ou almofadas reforçados com esponja de borracha (látex), toucas de banho, têxteis resistentes a água, materiais com reforço de

borracha e ombreiras de esponja de borracha, não devem ser secos na secadora.

- Não use amaciadores de tecidos ou produtos anti-estática, a menos que seja recomendado pelo fabricante do produto ou do amaciador de tecido.
- Não seque na secadora a roupa interior reforçada com partes metálicas. Se esses reforços de metal se soltarem e quebrarem durante a secagem, danificarão a sua secadora.

### Preparação da roupa para a secagem

- Verifique todos os itens da roupa antes de as colocar na máquina para garantir que não haja isqueiros, moedas, itens metálicos, agulhas, etc. nos bolsos ou em qualquer parte das mesmas.
- Os amaciadores de roupa e produtos semelhantes devem ser usados de acordo com as instruções do fabricante de tais produtos.
- Todas as roupas devem ser centrifugadas na maior velocidade possível de centrifugação que a sua máquina permite para o tipo de tecido.
- A roupa pode ficar emaranhada após a lavagem. Desprenda as suas roupas antes de as colocar dentro do secador.
- Separe a sua roupas de acordo com os tipos e espessura. Seque juntamente o mesmo tipo de roupa. Por ex: as toalhas de cozinha finas e as toalhas de mesa secam mais rápido do que as toalhas de banho espessas.

### Capacidade correcta de carga

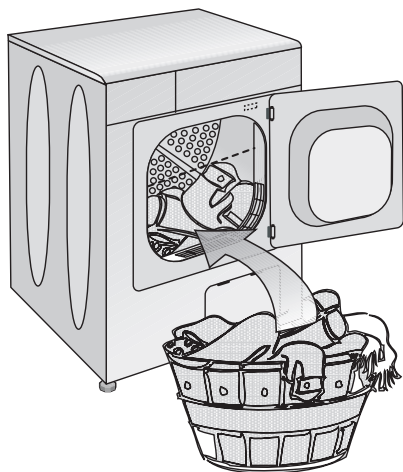

⚠️ Consulte as informações na “Tabela de selecção de programas”. Inicie sempre o programa de acordo com a capacidade máxima de carga.

- ⓘ Não é recomendado adicionar mais roupa à máquina do que o nível mostrado na figura. O desempenho da secagem será afectado quando a máquina estiver sobrecarregada. Além disso, a sua secadora e as suas roupas poderão ficar danificadas.

ⓘ Coloque as suas roupas folgadoamente no tambor, para que não fiquem emaranhadas.

- ⓘ As peças grandes (Por ex.: lençóis, colchas, toalhas de mesa grandes) podem se emaranhar. Pare a secadora 1-2 vezes durante o processo de secagem para separar as roupas emaranhadas.

Os seguintes pesos são dados como exemplo.

Artigos do lar	Pesos aproximados (g)
Colchas de algodão (casal)	1500
Colchas de algodão (solteiro)	1000
Lençóis (casal)	500
Lençóis (solteiro)	350
Toalhas de mesa grandes	700
Toalhas de mesa pequenas	250
Guardanapos de chá	100
Toalhas de banho	700
Toalhas de rosto	350
Vestuários	Pesos aproximados (g)
Blusas	150
Camisolas de algodão	300
Camisas	200
Vestidos de algodão	500
Vestidos	350
Jeans	700
Lenços (10 peças)	100
T-Shirts	125

### Carregamento

- Abra a porta de carregamento.
- Coloque as roupas na secadora folgadoamente.
- Empurre a porta de carregamento para fechá-la. Verifique se não ficou nenhuma peça presa na porta.

## 4 Seleccionar um programa e pôr a sua máquina em

### funcionamento

#### Panel de controlo

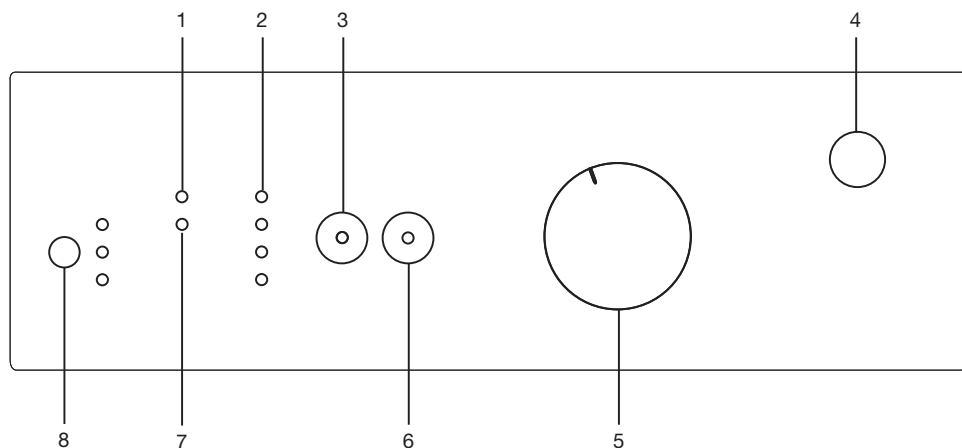

#### 1. Luz de aviso de limpeza do filtro

A luz de aviso acende quando o filtro está cheio.

#### 2. Indicador do andamento do programa

Usado para acompanhar o progresso do programa corrente.

#### 3. Baixa temperatura

Usado para secar a baixas temperaturas.

#### 4. Botão ligar/desligar

Usado para ligar e desligar a máquina.

#### 5. Botão de selecção de programa

Usado para seleccionar um programa.

#### 6. Botão de Iniciar/Pausa/Cancelar

Usado para iniciar, pausar ou cancelar o programa.

#### 7. Luz de aviso de reservatório cheio\*

A luz de aviso acende quando o reservatório de água está cheio.

#### 8. Botão de selecção do início retardado\*

Usado para definir o retardamento da hora.

\* Pode alterar de acordo com as especificações da sua máquina



## Ligar a máquina

Prepare a máquina para a selecção do programa, pressionando o botão “On/Off” (“Ligar/Desligar”).

- i** Pressionar o botão “Ligar/Desligar” não significa necessariamente que o programa vai começar. Pressione o botão “Iniciar/Pausa/Cancelar” da máquina para iniciar o programa.

## Seleccção de programa temporizado

Escolha o tempo apropriado na tabela abaixo, que inclui a temperatura de secagem em graus. Selecciono o tempo desejado com o botão de selecção do programa.

Secagem extra	Apenas seque a altas temperaturas roupas de algodão. As roupas espessas e com multicamadas (Por ex.: toalhas, roupas de cama, jeans) são secas de forma que não necessitam de ser passadas a ferro antes de guardar.
Pronto para vestir	As roupas normais (Por ex.: toalhas de mesa, roupa interior) são secas de forma que não necessitam de ser passadas a ferro antes de guardar.
Secagem para engomar	Roupas normais (por ex: camisas, vestidos) são secas para ficarem prontas a serem engomadas.

- i** Para mais detalhes sobre o programa, consulte a “Tabela de selecção do programa/tempo”

## Programas principais

### •Anti-amarrotamente

Será activado um programa anti-amarrotamento de 2 horas para impedir a roupa de amarrotar, se não retirar a roupa depois do programa ter terminado. Este programa roda a roupa em intervalos de 600 segundos para impedir o amarrotamento.

### •Ventilação





Só a ventilação é realizada em 10 minutos sem fluxo de ar quente. Pode arejar as suas roupas que foram guardadas por um longo tempo em ambientes fechados, graças a este programa de desodorizar odores desagradáveis.

### •Programas temporizados

Pode seleccionar um dos programas temporizados de 10 min...60 min...80 min...para atingir o nível final da secagem. Seque as roupas de algodão em temperaturas altas e as sintéticas e de fácil tratamento em baixas temperaturas, dependendo do tipo de roupa.

- i** Deve pressionar o botão “Temperatura baixa” para sintéticas.

## Seleção do programa e tabela de consumo

PT				
Tabela de programas				
Programas	Capacidade (kg)	Velocidade de centrifugação na máquina de lavar (rpm)	Quantidade aproximada de humidade remanescente	Tempo de secagem (minutos)
Algodão /Coloridos				
 Pronto para vestir	6	1200-1000	% 60	110
		900-800	% 70	130
	3	1200-1000	% 60	80-60
		900-800	% 70	110-80
 Secagem para engomar	6	1200-1000	% 60	110-80
		900-800	% 70	110
	3	1200-1000	% 60	60-40
		900-800	% 70	80-60
Sintéticos				
 Pronto para vestir	3	800	% 40	60-40
		600	% 50	80-60
	1.5	800	% 40	40-20
		600	% 50	60-40
Delicados				
 Pronto para vestir	1.5	800	% 40	40
Valores de consumo de energia				
Programas	Capacidade (kg)	Velocidade de centrifugação na máquina de lavar (rpm)	Quantidade aproximada de humidade remanescente	Valor de consumo de energia kWh
Roupas de algodão Pronto para vestir *	6	1000	% 60	3.39
Algodões Pronto para engomar	6	1000	% 60	2.90
Roupas sintéticas prontas a vestir	3	800	% 40	1.27

\* : Programa padrão da etiqueta de energia (EN 61121:2005)

Todos os valores dados na tabela, foram fixados de acordo com a norma EN 61121:2005. Estes valores podem diferir da tabela conforme o tipo de roupa, a velocidade de centrifugação da roupa, as condições ambientais e as flutuações da voltagem.

## Função auxiliar

### Temperatura baixa

Esta função permite secar em baixas temperaturas e consequentemente, economizar energia. O LED de aviso acenderá quando seleccionar a função.

**i** Deve usar esta função quando secar as suas roupas sintéticas ou delicadas.

### Indicadores de aviso

**i** Os indicadores de aviso C podem diferir conforme o modelo da sua máquina.

### Limpeza do filtro

Um LED de aviso acenderá para o lembrar sobre a limpeza do filtro após o fim do programa.

**i** Se o LED de aviso da limpeza do filtro se acender continuamente, por favor consulte "Sugestões para solução de problemas".

### Reservatório para água

Um LED de aviso acenderá no final do programa ou quando o reservatório estiver cheio de água. A máquina pára de funcionar quando este LED de aviso acende durante a execução de um programa. Para reiniciar a máquina, por favor, descarregue a água no reservatório de água. Pressione o botão "Iniciar/Pausa/Cancelar" para iniciar o programa após ter esvaziado o reservatório de água. O LED de aviso apaga-se e o programa recomeça a funcionar.

### Iniciar o programa

1. Pressione o botão "Iniciar/Pausa/Cancelar" para iniciar o programa.
2. O botão "Iniciar/Pausa/Cancelar" acenderá para indicar que o programa começou.

### Indicador do andamento do temporizador

Uma das lâmpadas fica acesa durante o tempo em que o programa estiver em andamento e mostra o tempo remanescente aproximado.

**i** Os LEDs no indicador do andamento do temporizador também piscam quando o bloqueio para crianças é activado.

**i** Se acender ou piscar ao mesmo tempo mais de um LED, significa um mau funcionamento ou uma avaria (por favor, consulte "Sugestões para solução de problemas").

### Alterar o programa após o mesmo ter iniciado

Pode utilizar esta função para secar as suas roupas num programa diferente, após a sua máquina ter começado a funcionar.

Por exemplo;

Pressione e segure o botão "Iniciar/Pausa/Cancelar" por cerca de 3 segundos para seleccionar o programa "80" minutos, em vez do programa "60" minutos.

Selecione o programa "80" minutos, rodando o botão do programa.

Pressione o botão "Iniciar/Pausa/Cancelar" para iniciar o programa.

**i** O programa que foi seleccionado antes prosseguirá, mesmo que o botão de selecção do programa seja movido e seja seleccionado

outro modo de programa enquanto a máquina está a funcionar. Deve cancelar o programa em curso afim de alterar o programa de secagem. (Consultar "Terminar o programa por meio de cancelamento")

### Adicionar /retirar roupa no modo de espera

Para adicionar ou retirar a roupa após o início do programa;

1. Pressione o botão "Iniciar/Pausa/Cancelar" para comutar a sua máquina para o modo de "Pausa". O processo de secagem ficará suspenso.
2. Abra a porta na posição Pausa e feche-a novamente depois de adicionar ou retirar roupas.
3. Pressione o botão "Iniciar/Pausa/Cancelar" para iniciar o programa.

**i** Qualquer roupa adicionada após o processo de secagem se ter iniciado, pode fazer com que as roupas já secas que estão na máquina se misturem com as molhadas e o resultado será uma roupa ainda molhada após o processo de secagem ter terminado.

**i** Podem ser adicionadas ou retiradas roupas, conforme o desejado, durante o processo de secagem, mas como este processo interromperá a continuidade da secagem, prolongará a duração do programa e aumentará o consumo de energia. Por isso, é recomendado adicionar as roupas antes do início do processo de secagem.

### Bloqueio para crianças

Existe um bloqueio para crianças para impedir a interrupção de qualquer programa pela pressão de teclas enquanto o programa está em andamento. A porta de carregamento e todas as teclas do painel, excepto a tecla "On/Off", são desactivadas quando o bloqueio para crianças é activado.

Para activar o bloqueio para crianças, pressione simultaneamente os botões "Iniciar/Pausa/Cancelar" e "Temperatura baixa" durante 3 segundos.

Para iniciar um novo programa após o programa ter terminado ou para interromper o programa, o bloqueio para crianças deverá ser desactivado. Para desactivar o bloqueio para crianças, pressione os mesmos botões durante 3 segundos.

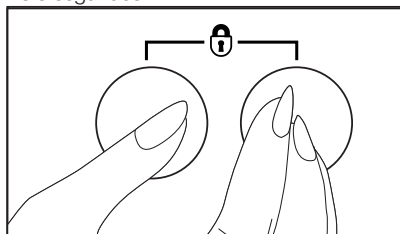

**i** Um dos LEDs no indicador do andamento do programa também começa a piscar quando o bloqueio para crianças é activado.

**i** O bloqueio para crianças fica desactivado quando a máquina é reiniciada premindo o botão On/Off (Ligar/Desligar).



## Terminar o programa por meio de cancelamento

O programa que é seleccionado em primeiro lugar manter-se-á em funcionamento, mesmo que a posição do botão de selecção do programa seja alterada. Pode ser seleccionado um novo programa e iniciado após "Cancelamento de programa" ter sido activado, afim de mudar o programa de secagem.

Para cancelar qualquer programa seleccionado; Pressione o botão "Iniciar/Pausa/Cancelar" durante 3 segundos. Os LEDs de aviso "Limpeza do filtro" e "Reservatório de água", bem como o LED de aviso "0" no indicador de andamento do programa acenderão no final deste período para fins de alerta.

⚠ Como o interior da máquina ficará excessivamente quente ao cancelar o programa enquanto a máquina está em funcionamento, active o programa de ventilação para a arrefecer.

⚠ Se a máquina parar durante algum programa de secagem, e se a posição do botão de selecção de programa for alterada, será ouvido um sinal sonoro (Se a função "Cancelar aviso sonoro" não estiver seleccionada).

A máquina não iniciará mesmo que o botão "Iniciar/Pausa/Cancelar" seja premido, a não ser que o botão de selecção de programa seja colocado no programa inicial. O programa em pausa deverá ser cancelado a fim de alterar o programa de secagem.

## Fim de programa

Os LEDs de aviso "Limpeza do filtro" e "Reservatório de água", bem como o LED de aviso "0" no indicador de andamento do programa acenderão no final do programa. A porta pode ser aberta e a máquina está pronta para um segundo ciclo.

Pressione o botão "Ligar/Desligar" para desligar a sua máquina.

- ⓘ Será activado um programa anti-amarrotamento de 2 horas para impedir a roupa de amarrotar, se não retirar a roupa depois do programa ter terminado.
- ⓘ Limpe o filtro após cada secagem (por favor, consulte "Limpeza do filtro").
- ⓘ Descarregue o reservatório de água após cada secagem (por favor, consulte "Reservatório de água")

## Especificações técnicas

PT

Altura (ajustável)	85,0 cm
Largura	59,5 cm
Profundidade	54 cm
Capacidade (máx.)	6 kg
Peso (líquido)	31 kg
Voltagem	Ver chapa de características
Entrada de potência nominal	
Código do modelo	

A chapa de características encontra-se situada por detrás da porta de carregamento.

## 5 Manutenção e limpeza

### Filtro da tampa

Os borbotos e as fibras libertadas da roupa para o ar durante o ciclo de secagem são recolhidos no “Filtro da tampa”.

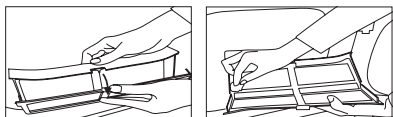
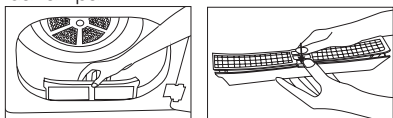

**i** Tais fibras e borbotos formam-se geralmente ao vestir e ao lavar.

**i** Limpe sempre o filtro após cada processo de secagem.

**i** Pode limpar o filtro e a área do filtro com um limpador a vácuo.

Para limpar o filtro:

1. Abra a porta de carregamento.
2. Retire o filtro da tampa, puxando-a para cima e abrindo o filtro.
3. Limpe os borbotos, as fibras e o algodão emaranhados à mão ou com um pedaço de pano macio.
4. Feche o filtro e o coloque de volta no seu sítio.

**i** Pode haver entupimentos na superfície do filtro após usar a sua máquina por algum tempo; se isto acontecer, lave o filtro com água e seque-o antes de o usar novamente.

### Sensor (para modelos com um sensor)

Há sensores de humidade na sua secadora que detectam se a roupa está seca ou não.

Para limpar o sensor:

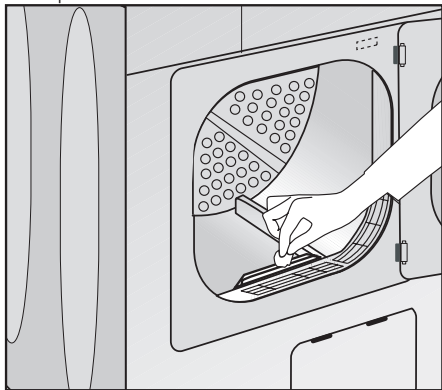

1. Abra a porta de carregamento da secadora.
2. Deixe que a máquina arrefeça após terminar a secagem.

3. Limpe os sensores de metal com um pano macio, humedecido em vinagre e seque-os.

**i** Limpe os sensores de metal 4 vezes por ano.

**!** Nunca use solventes, agentes de limpeza ou substâncias semelhantes na limpeza, já que esses materiais podem causar fogo e explosão!

### Reservatório de água (produtos equipados com um condensador);

A humidade da roupa é-lhe retirada e condensada. Esvazie o reservatório de água após cada ciclo de secagem ou durante a secagem, quando a luz de aviso “Reservatório de água” acender.

**i** Pode utilizar a água do reservatório no seu ferro a vapor ou nos humidificadores de ar.

**!** A água condensada é imprópria para consumo!

**!** Nunca retire o reservatório de água quando o programa estiver em andamento!

O reservatório de água pode estar situado em dois locais diferentes, dependendo do modelo da sua secadora.

- Dentro da gaveta no painel
- Atrás da tampa do rodapé.

Se esqueceu de esvaziar o reservatório de água, a sua secadora parará durante os ciclos de secagem seguintes, quando o reservatório de água estiver cheio e a luz de aviso “Reservatório de água” acender. Neste caso, pressione o botão “Iniciar/Pausa/Cancelar” para recomeçar o ciclo de secagem após esvaziar o reservatório de água.

Para descarregar o reservatório de água:

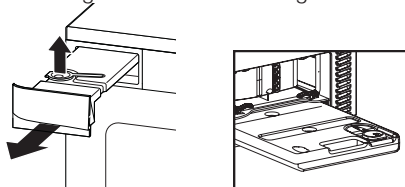

1. Retire cuidadosamente o reservatório de água, abrindo a tampa do rodapé/puxando a gaveta.
2. Descarregue a água, abrindo a tampa do reservatório de água.
3. Se houver borbotos acumulados na tampa do reservatório de água, limpe-a e pressione para fechar.
4. Coloque o reservatório de água no seu sítio.

### Para o condensador (produtos com um condensador);

O ar quente e húmido no condensador é arrefecido pelo ar frio do compartimento. Assim, o ar húmido que circula na sua secadora é condensado e depois bombeado para o reservatório.

**i** Limpe o condensador após cada 15 ciclos de secagem ou uma vez por mês.

Para limpar o condensador:

1. Se for realizado um processo de secagem, abra a porta do produto e espere até que arrefeça.
2. Desbloqueie os 4 bloqueadores do condensador depois de abrir o rodapé.

3. Desligue a ficha do condensador.
4. Limpe o condensador com água pressurizada e espere até que a água descarregue.
5. Substitua o condensador com o lado etiquetado "Top" voltado para cima. Bloqueie os 4 bloqueadores do condensador. Certifique-se de que o bloqueador vermelho no canto superior direito está acoplado firmemente.
6. Feche a tampa do rodapé.

Fez a tampa do rodapé adequadamente e examinou os trincos de fecho?

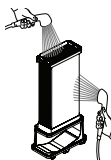
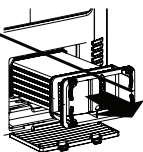

## 6 Sugestões de soluções para problemas

Problema	Causa	Explicação/Sugestão
O processo de secagem demora muito tempo.	O filtro da tampa e a gaveta do filtro podem estar sujos.	* As redes do filtro podem ficar entupidas. Lave com água.
A roupa sai molhada no fim da secagem.	* O filtro da tampa e a gaveta do filtro podem estar sujos. * A máquina pode ter sido excessivamente carregada com roupas.	* As redes do filtro podem ficar entupidas. Lave com água. * Não sobrecarregue a máquina.
A máquina não liga ou os programas não arrancam. A máquina não foi activada depois de definida.	* A ficha pode não estar ligada à tomada. * A porta de carregamento pode estar entreaberta. * O programa pode não ter sido definido ou o botão "Iniciar/Pausa/Cancelar" pode não ter sido pressionado. * O "Bloqueio para crianças" pode estar activado. * A tampa do condensador nos modelos com um condensador não pode ser seguramente fechada.	* Certifique-se que a máquina está ligada à corrente. * Certifique-se de que a porta de carregamento está fechada adequadamente. * Certifique-se de que o programa foi definido e que não está no modo "Pausa". * Desactive o bloqueio para crianças. * Certifique-se de que a tampa do condensador e o bloqueador vermelho estão seguramente fechados.
O programa foi interrompido sem qualquer motivo.	* A porta de carregamento pode estar entreaberta. * A electricidade pode estar cortada.	* Certifique-se de que a porta de carregamento está fechada adequadamente. * Pressione o botão "Iniciar/Pausa/Cancelar" para iniciar o programa.
As roupas encolheram, ficaram com feltro ou deterioradas.	* Não deve ter sido utilizado um programa apropriado para o tipo de roupa.	* Seque apenas as roupas que podem ser secas na sua máquina, após verificar as etiquetas das suas roupas. * Selecione um programa com a temperatura baixa adequada para o tipo de roupa, para secar as suas roupas.
A luz do tambor não acende. (para modelos equipados com uma lâmpada)	* A máquina não foi iniciada com o botão On/Off (Ligar/Desligar). * A lâmpada pode ter fundido.	* Certifique-se que a máquina está ligada. * Telefone para o serviço de assistência autorizado para substituir a lâmpada.
O LED "Final / Anti-amarrotamento" está a piscar.	* O programa anti-amarrotamento de 2 horas, que evita o amarrotamento das roupas deveria ter sido activado.	* Desligue a máquina e retire as roupas.
O LED "Final / Anti-amarrotamento" está aceso.	* O programa chegou ao fim.	* Desligue a máquina e retire as roupas.
O LED «Secagem» está a piscar.	* Ocorreu uma falha no sensor de aquecimento. A máquina termina o programa sem aquecimento.	* Desligue a máquina e retire as roupas. Telefone para o serviço de assistência autorizado.
O LED "Limpeza do filtro" está a piscar.	* O filtro pode estar sujo.	* Limpe o filtro da tampa.
Também para produtos equipados com um condensador		
O LED "reservatório de água" está aceso.	* Deve estar cheio de água. * O programa anti-amarrotamento pode estar a decorrer.	* Descarregue a água do reservatório de água.
O LED "Limpeza do condensador" está aceso.	* A gaveta do filtro/condensador pode estar sujo.	* Limpe os filtros no condensador/gaveta do filtro sob o rodapé.

⚠ Telefone para o serviço de assistência autorizado se o problema persistir.